



Chicago Pneumatic

1800 Overview Drive • Rock Hill SC • 29730 USA

INSTRUCTION MANUAL

Air Supply Requirements

1. Supply tool with 90 psig (6.2 bar) of clean, dry air. Higher pressure reduces tool life.
2. Connect tool to air line using pipe, hose, and fitting sizes shown in the diagram on page 12.

Lubrication

Use an air line lubricator with air tool oil, adjusted to two drops per minute. If an air line lubricator cannot be used, add air motor oil to the inlet once a day.

Noise & Vibration Declaration*

Sound pressure level 95 dB(A) in accordance with Pneuop PN8NTC1.2. For sound power, add 10 dB(A).

Vibration value 4.8 m/s², re. ISO 8662-2.

Operation

1. To insert chisel, hold chisel end of tool away from face, turn knurled ring clockwise. Insert chisel and turn knurled ring counter-clockwise (exhaust ports will be aligned with cutout in knurled ring).
2. Place cutting edge of chisel against workpiece, depress trigger.
 - ▲ **Caution: Do not operate tool without chisel in cylinder, or allow the chisel to be driven out of cylinder. Internal damage will result if piston is allowed to strike cylinder wall.**

Maintenance

1. Disassemble and inspect air hammer every three months if the tool is used every day. Replace damaged or worn parts.
2. High wear parts are underlined in the parts list.

*These declared values were obtained by laboratory type testing in compliance with the stated standards and are not adequate for use in risk assessments. Values measured in individual work places may be higher than the declared values. The actual exposure values and risk of harm experienced by an individual user are unique and depend upon the way the user works, the workpiece and the workstation design, as well as upon the exposure time and the physical condition of the user. We, Chicago Pneumatic, cannot be held liable for the consequences of using the declared values, instead of values reflecting the actual exposure, in an individual risk assessment in a work place situation over which we have no control.



WARNING

To reduce risk of injury, everyone using, installing, repairing, maintaining, changing accessories on, or working near this tool must read and understand these instructions before performing any such task.

The goal of Chicago Pneumatic is to produce tools that help you work safely and efficiently. The most important safety device for this or any tool is YOU. Your care and good judgment are the best protection against injury. All possible hazards cannot be covered here, but we have tried to highlight some of the important ones.

For Additional Safety Information Consult:

- ▲ Your employer, union and/or trade association.
- ▲ US Department of Labor (OSHA); Council of the European Communities and/or local codes.
- ▲ "Safety Code for Portable Air Tools" (ANSI B186.1) available from: American National Standards Institute, Inc., 11 W. 42nd Street, New York, NY 10036
- ▲ "Safety Requirements for Hand-Held Non-Electric Power Tools" available from: European Committee for Standardization, Rue de Stassart 36, 1050 Brussels, Belgium

Air Supply And Connection Hazards

- ▲ Air under pressure can cause severe injury.
- ▲ Always shut off air supply, drain hose of air pressure and disconnect tool from air supply when not in use, before changing accessories or when making repairs.
- ▲ Never direct air at yourself or anyone else.
- ▲ Whipping hoses can cause serious injury. Always check for damaged or loose hoses and fittings.
- ▲ Do not use quick disconnect couplings at tool. See instructions for correct setup.
- ▲ Whenever universal twist couplings are used, lock pins must be installed.
- ▲ Do not exceed maximum air pressure of 90 psi/6.2 bar or as stated on tool nameplate.

Projectile Hazards

- ▲ Always wear impact-resistant eye and face protection when involved with or near the operation, repair or maintenance of the tool or changing accessories on the tool.
- ▲ Be sure all others in the area are wearing impact-resistant eye and face protection.
- ▲ Never operate a tool unless the accessory is retained in the tool with a proper retainer (see parts list).
- ▲ To avoid injury, retainer parts must be replaced when they become worn, cracked or distorted.
- ▲ On overhead work, wear a safety helmet.

CP0456 Series Chipping Hammer/ Needle Scaler

Model "B"

P122303 Rev. D

EC DECLARATION OF CONFORMITY

We, Chicago Pneumatic Tool Company, 1800 Overview Drive, Rock Hill, SC 29730 USA, declare under our sole responsibility that the product to which this declaration relates, is in conformity with the requirements of the Council Directive of June 1998 on the approximation of the laws of the Member States relating to machinery (98/37/EC).

Machine Name CP0456 Series Chipping Hammer/Needle Scaler

Machine Type Power Tool with Type WF Retainer 1/2" Qtr. Oct. Retainer for chisel and accessories. - No other use is permitted.

Serial No. Tools with No. 99000B or higher

Technical Data

4300 BPM

Bore and Stroke 15/16" x 1" (23.8 mm x 25.4 mm)

Harmonized Standards Applied EN292

National Standards Applied ISO 8662-2, Pneuop PN8NTC1.2

Name and Position of Issuer W. A. LeNeveu, President, Chicago Pneumatic Product Company

Signature of Issuer

Place and Date of Issue Rock Hill, SC 29704 USA, June 1, 1999

MANUFACTURER'S LIMITED WARRANTY

Limited Warranty: The "Products" of the Chicago Pneumatic Tool Company ("CP") are warranted to be free from defects in material and workmanship for one year from the date of purchase. This Warranty applies only to Products purchased new from CP or its authorized dealers. Of course, this Warranty does not apply to products which have been abused, misused, modified, or repaired by someone other than CP or its Authorized Service Representatives. If a CP Product proves defective in material or workmanship within one year after purchase, return it to any CP Factory Service Center or Authorized Service Center for CP tools, transportation prepaid, enclosing your name and address, adequate proof of date of purchase, and a short description of the defect. CP will, at its option, repair or replace defective Products free of charge. Repairs or replacements are warranted as described above for the remainder of the original warranty period. CP's sole liability and your exclusive remedy under this Warranty is limited to repair or replacement of the defective Product. (There Are No Other Warranties Expressed Or Implied And CP Shall Not Be Liable For Incidental, Consequential, Or Special Damages, Or Any Other Damages, Costs Or Expenses Excepting Only The Cost Or Expense Of Repair Or Replacement As Described Above.)

SAFETY INSTRUCTIONS

Operating Hazards

- ▲ To prevent damage to the tool and accessory, accessory must be held firmly against work surface before tool is throttled.
- ▲ Always shut off air supply, relieve hose of air pressure and disconnect tool from air supply when changing accessories.
- ▲ Avoid direct contact with accessory and work surface during and after work as they become heated and sharp.
- ▲ Wear gloves to protect hands.
- ▲ Operators and maintenance personnel must be physically able to handle the bulk, weight, and power of the tool.
- ▲ Holding the accessory with the free hand can be a source of vibration exposure or injury.

Accessory Hazards

- ▲ Never use any chisel as a hand struck tool. They are specifically designed and heat-treated to be used only in air hammers.
- ▲ Select the correct shank and retainer for the tool being used.
- ▲ Never use dull accessories as they require excessive work pressure and can break from fatigue.
- ▲ Never cool a hot accessory in water. Brittleness and early failure can result.
- ▲ This tool and its accessories must not be modified in any way.
- ▲ Chicago Pneumatic hammers are not intended for use with any accessories that are not listed in the catalog.
- ▲ Accessory breakage or tool damage may result from prying. Take smaller bites to avoid getting struck.

Workplace Hazards

- ▲ Slip/Trip/Fall is a major cause of serious injury or death. Be aware of excess hose left on the walking or work surface.
- ▲ High sound levels can cause permanent hearing loss. Use hearing protection as recommended by your employer or OSHA regulation (see 29 CFR part 1910).
- ▲ Maintain a balanced body position and secure footing.
- ▲ Repetitive work motions, awkward positions and exposure to vibration can be harmful to hands and arms. If numbness, tingling, pain or whitening of the skin occurs, stop using tool and consult a physician.
- ▲ Avoid inhaling dust or handling debris from work process which can be harmful to your health.
- ▲ Proceed with care in unfamiliar surroundings. Hidden hazards may exist, such as electric or other utility lines.
- ▲ This tool is not intended for use in explosive atmospheres and is not insulated for contact with electric power sources.

DO NOT DISCARD - GIVE TO USER

MANUAL DE INSTRUCCIONES

Requisitos del suministro de aire

1. Suministrar 6.2 bar (90 psig) de aire limpio y seco a la herramienta. Los valores superiores de presión reducirán drásticamente la vida útil de la herramienta.
2. Conectar la herramienta a la línea de aire usando el tubo, la manguera y los accesorios de las medidas indicadas en la página 12.

Lubricación

Utilizar un lubricador de línea neumática con aceite regulado a dos (2) gotas por minuto. Si no se pudiera usar un lubricador de línea neumática, agregar aceite a la admisión una vez por día.

Declaración de valores de ruido y vibraciones*

Nivel de presión sonora de 95 dB(A) de acuerdo con el código Pneuop PN8NTC1.2. Para la potencia sonora, agregar 10 dB(A).
Vibraciones: 4,8 m/s², re. ISO 8662-2.

Funcionamiento

1. Para insertar el cincel, sujete el extremo del cincel de la herramienta alejado de la cara, gire el anillo estriado en sentido horario. Inserte el cincel y gire el anillo estriado en sentido contrario a los orificios de descarga estarán alineados con el recorte en el anillo estriado).
2. Colocar el borde cortante del cincel contra la pieza en la que se está trabajando y apretar el gatillo. Precaución: No operar la herramienta sin el cincel en el cilindro, ni permitir que el cincel sea empujado fuera del cilindro. Se producirán daños internos si se permite que el pistón choque contra la pared del cilindro.

Mantenimiento

1. Desarmar e inspeccionar el motor neumático y el embrague de impacto cada tres (3) meses si la herramienta se usa todos los días. Reemplazar todas las piezas desgastadas o dañadas.
2. En la lista de partes, las piezas de alto desgaste figuran subrayadas.

*Estos valores declarados se obtuvieron en pruebas de laboratorio en cumplimiento con las normas establecidas y no son adecuados para utilizarse en evaluaciones de riesgos. Los valores medidos en lugares de trabajo individuales podrían ser más altos que los valores declarados. Los valores de exposición reales y el riesgo de peligro experimentado por un usuario individual son únicos y dependen del hábito de trabajo del usuario, la pieza en la que se está trabajando y el diseño de la estación de trabajo, además del tiempo de exposición y las condiciones físicas del usuario. Nosotros, Chicago Pneumatic, no podemos aceptar responsabilidad por las consecuencias de utilizar los valores declarados en lugar de los valores que reflejan la exposición real en una evaluación de riesgo individual y en una situación de lugar de trabajo sobre los que no tenemos ningún control.



ADVERTENCIA

Con el fin de reducir el riesgo de lesión, toda persona que utilice, instale, repare, mantenga, cambie accesorios o trabaje cerca de esta herramienta debe leer y comprender estas instrucciones antes de llevar a cabo cualquiera de las tareas antes mencionadas.

El objetivo de Chicago Pneumatic es fabricar herramientas que le ayuden en su trabajo de forma segura y eficaz. El factor de seguridad más importante para esta o cualquier herramienta es USTED, porque su cuidado y prudencia son la mejor protección contra las lesiones. Es imposible cubrir aquí todos los peligros, pero hemos intentado resaltar algunos de los más importantes.

Para obtener información de seguridad adicional consulte:

- ▲ Con la empresa, sindicato y/o asociación comercial.
- ▲ Con el Ministerio de trabajo de EE.UU. (OSHA); Consejo de las Comunidades Europeas y/o instituciones locales.
- ▲ "Safety Code for Portable Air Tools" (Código de seguridad para herramientas de presión por aire) (ANSI B186.1) disponible en: American National Standards Institute, Inc., 11 W. 42nd Street, New York, NY 10036, EE.UU.
- ▲ "Safety Requirements for Hand-Held Non-Electric Power Tools" (Requisitos de seguridad para herramientas mecánicas manuales no eléctricas) disponible en: European Committee for Standardization, Rue de Stassart 36, 1050 Brussels, Bélgica

Peligro En El Suministro De Aire Y Las Conexiones

- ▲ El aire bajo presión puede causar lesiones graves.
- ▲ Antes de realizar reparaciones o cambiar accesorios, asegúrese siempre de apagar el suministro de aire, vaciar la manguera de presión de aire y desconectar la herramienta del suministro de aire cuando no esté en uso.
- ▲ Nunca debe dirigir el aire hacia usted o a terceros.
- ▲ Las mangueras de conexión pueden causar lesiones graves. Siempre debe comprobar las mangueras y los ajustes dañados o sueltos.
- ▲ No utilice acoplamientos de desconexión rápida en la herramienta. Consulte las instrucciones para realizar una instalación adecuada.
- ▲ Si utiliza acoplamientos universales para rotar, deberá instalar patillas de seguridad.
- ▲ La presión de aire no puede exceder un máximo de 63.279 kg/m²/6,2 bar o según se especifique en la placa de identificación de la herramienta.

Peligro De Proyección

- ▲ Utilice siempre protección facial y ocular resistente a impactos cuando esté en contacto o próximo al funcionamiento, reparación o mantenimiento de la herramienta o al cambio de accesorios de la misma.
- ▲ Asegúrese de que las otras personas que se encuentran en el área de trabajo también utilizan protección facial y ocular resistente de impactos.
- ▲ Antes de utilizar una herramienta, asegúrese de que el accesorio está sujeto a ella con el retenedor apropiado (consulte la lista de piezas).
- ▲ Para evitar posibles lesiones, las piezas del retenedor deben cambiarse cuando se gasten, agrieten o distorsionen.
- ▲ Si realiza trabajos por encima de la altura de la cabeza, póngase un casco protector.

DECLARACIÓN DE CONFORMIDAD DE LA CE

Nosotros, Chicago Pneumatic Tool Company, 1800 Overview Drive, Rock Hill, SC 29730 EE.UU., declaramos bajo nuestra entera responsabilidad que el producto al cual se refiere esta declaración cumple los requisitos de la directiva de junio de 1989 del Consejo, referente a la armonización de las leyes sobre maquinaria de los estados miembros (89/392/CEE).

Nombre de la máquina: Martillo de cincelar/Desescamador de aguja SérieCP0456

Tipo de máquina: Herramienta electroneumática con retén octogonal de un cuarto tipo WF de 1/2 pulg. para el cincel y los accesorios. No se permite ningún otro uso.

Número de serie: Herramientas con el número 99000B o más alto

Datos técnicos

Golpes/minuto: 4300

Cavidad y carrera: 15/16 pulg. x 1 pulg. (23,8 x 25,4 mm)

Normas compatibles aplicadas: EN292

Normas nacionales aplicadas: ISO 8662-2, Pneuop PN8NTC1.2

Nombre del emisor: W. A. LeNeveu, Presidente, Chicago Pneumatic Product Company

Firma del emisor:

Lugar y fecha de emisión: Rock Hill, SC 29704 USA, 1 de junio de 1999

GARANTÍA LIMITADA DEL FABRICANTE

Garantía Limitada: Los "Productos" de Chicago Pneumatic Tool Company ("CP") están garantizados contra todo defecto de material y mano de obra durante un año a partir de la fecha de adquisición. Esta garantía se aplica solamente a los productos nuevos adquiridos de CP o de sus representantes autorizados. Es evidente que esta Garantía no se aplica a los productos maltratados, mal empleados, modificados o reparados por personal ajeno a CP o sus representantes de servicios autorizados. Si un producto CP presenta algún defecto de material o de mano de obra dentro de un año después de la compra, devuélvalo a cualquier centro de servicio de fábrica CP o cualquier centro de servicio autorizado para herramientas CP, con el transporte pagado, incluyendo su nombre y dirección, una prueba adecuada de la fecha de adquisición y una breve descripción del defecto. CP reparará o sustituirá gratuitamente, según su criterio, los productos defectuosos. Esta Garantía cubrirá todas las reparaciones o sustituciones de productos que tengan lugar dentro del plazo de garantía original. La única responsabilidad de CP y la compensación exclusiva al usuario en esta Garantía se limita a la reparación o sustitución del producto defectuoso. (No Existe Ninguna Otra Garantía, Expresa O Implícita, Y CP No Podrá Ser Considerado Responsable De Ningún Daño Incidental, Consecuencial O Especial, O Cualquier Otro Daño, Costos O Gastos Con La Única Excepción Del Costo O Gasto De Reparación O Sustitución Como Se Ha Descrito Anteriormente.)

INSTRUCCIONES DE SEGURIDAD

Peligro De Utilización

- ▲ Para evitar que la herramienta y el accesorio se dañen, éste debe estar sujeto firmemente a la superficie de trabajo antes de regular la herramienta.
- ▲ Cuando cambie los accesorios, asegúrese de apagar siempre el suministro de aire, vaciar la manguera de dicha presión y desconectar la herramienta.
- ▲ Mientras esté trabajando, evite el contacto directo con los accesorios y la superficie de trabajo, pues éstos se calientan y se vuelven afilados.
- ▲ Póngase guantes para protegerse las manos.
- ▲ Los operadores y el personal de mantenimiento deben estar físicamente capacitados para soportar el volumen, peso y potencia de esta herramienta.
- ▲ No sostenga el accesorio con una sola mano, ya que puede recibir vibraciones o lesiones.

Peligro Del Accesorio

- ▲ Nunca utilice un cincel como herramienta de percusión manual. Existen cincelos especialmente diseñados y tratados térmicamente para uso exclusivo con martillos neumáticos.
- ▲ Seleccione la espiga y retenedor apropiados para la herramienta que esté utilizando.
- ▲ No utilice accesorios de poca potencia pues requieren una presión excesiva y pueden romperse por desgaste.
- ▲ Nunca utilice agua para enfriar un accesorio caliente, pues puede provocar agrietamientos o averías.
- ▲ Esta herramienta y sus accesorios no pueden modificarse en modo alguno.
- ▲ Los martillos de Chicago Pneumatic no admiten el uso de accesorios que no aparezcan en el catálogo.
- ▲ Si trata de desmontar la herramienta o investigar en ella puede dañarla. No presione demasiado la máquina para no recibir golpes de retroceso.

Peligro En El Lugar De Trabajo

- ▲ Resbalones, tropiezos y caídas son las causas más frecuentes de lesiones graves o muerte. Preste atención a las mangueras que se encuentren en el suelo o en la superficie de trabajo.
- ▲ Un nivel alto de ruido puede causar pérdida auditiva permanente. Utilice la protección recomendada en su empresa o por la regulación de OSHA (consulte 29 CFR sección 1910).
- ▲ Mantenga el cuerpo en una posición equilibrada y segura.
- ▲ Movimientos continuos, posiciones incorrectas y exposición a la vibración pueden dañar las manos y brazos. Si siente adormecimiento, cosquilleo, dolor o palidez en la piel, deje de usar la herramienta y consulte a un médico.
- ▲ Evite aspirar polvo o manejar restos del proceso de trabajo que pueden ser perjudiciales para la salud.
- ▲ Proceda con precaución en entornos desconocidos. Pueden existir peligros subyacentes, como líneas eléctricas o líneas de otro tipo.
- ▲ Esta herramienta no está diseñada para utilizarse en ambiente explosivo y no está aislada del contacto con fuentes de corriente eléctrica.

Exigences applicables à l'alimentation en air

1. Alimenter l'outil avec de l'air propre et sec à 6,2 bars (90 psig). Des pressions plus élevées réduisent la vie utile de l'outil.
2. Raccorder l'outil à la conduite d'air avec le tube, le flexible et les raccords des dimensions indiquées au diagramme de la page 12.

Lubrification

Utiliser un lubrificateur d'air en ligne rempli d'huile pour outils pneumatiques réglé à deux gouttes par minute. S'il est impossible d'utiliser un lubrificateur d'air en ligne, ajouter de l'huile pour moteur pneumatique dans le raccord d'admission d'air une fois par jour.

Bruits et vibrations*

Pression acoustique de 95 dB(A) mesurée conformément à la norme Pneuop PN8NTC1.2. Pour la puissance acoustique, ajouter 10 dB(A).
Vibrations: 4,8 m/s² selon ISO 8662-2.

Fonctionnement

1. Pour insérer le ciseau, tenir l'extrémité ciseau de l'outil à l'écart du visage et tourner la bague moletée dans le sens des aiguilles d'une montre. Insérer le ciseau et tourner la bague moletée dans le sens inverse des aiguilles d'une montre (les orifices d'échappement doivent être alignés avec la découpe aménagée dans la bague moletée).
2. Placer le bord coupant du ciseau contre la pièce de travail et appuyer sur la gâchette.
Attention: Ne pas faire fonctionner l'outil sans ciseau dans le cylindre; ne pas laisser le ciseau s'échapper du cylindre. L'outil sera endommagé si le piston vient frapper les parois du cylindre.

Maintenance

1. Démonter et inspecter le marteau pneumatique une fois tous les trois mois si l'outil est utilisé tous les jours. Remplacer les pièces usées ou endommagées.
2. Les pièces soumises à une usure importante sont soulignées dans la liste des pièces.

*Ces valeurs ont été obtenues par des essais en laboratoire conformément aux normes indiquées; elles ne peuvent pas être utilisées pour l'évaluation des risques. Les valeurs mesurées sur les lieux de travail individuels peuvent être supérieures aux valeurs indiquées. Les valeurs d'exposition et le risque de préjudice réels dépendent de l'utilisateur et de sa condition physique, de la méthode de travail utilisée, de la pièce de travail, de la conception de la station de travail et du temps d'exposition. Chicago Pneumatic ne saurait être tenue responsable des conséquences de l'utilisation des valeurs ci-dessus au lieu des valeurs représentatives de l'exposition réelle, dans les études de risques individuelles sur les lieux de travail qui échappent à notre contrôle.

DÉCLARATION DE CONFORMITÉ UE

La société Chicago Pneumatic Tool Company, 1800 Overview Drive, Rock Hill, SC 29730 USA, déclare sous sa seule responsabilité que le produit décrit ci-dessous est conforme à la directive de juin 1989 du Conseil des communautés (89/392/CEE) portant sur l'harmonisation des lois des pays membres relatives à l'outillage.

Nom de l'outil: Marteau burineur/marteau de piquage à aiguilles Série CP0456
Type d'outil: Outil pneumatique équipé d'un dispositif de retenue de type WF pour ciseaux et accessoires à queue de section carrée de 1/2" à arrêtes abattues. Aucune autre utilisation n'est permise.

No. de série: Outils No. 99000B ou plus.

Données techniques

Coups/min. : 4300

Alésage et course: 15/16" x 1" (23,8 x 25,4 mm)

Normes harmonisées utilisées: EN292

Normes nationales utilisées: ISO 8662-2, Pneuop PN8NTC1.2

Nom et fonction du déclarant: W. A. LeNeveu, président, Chicago Pneumatic Product Company

Signature du déclarant: 

Lieu et date de la déclaration: Rock Hill, SC 29704 USA, 1 juin 1999

LIMITES DE LA GARANTIE DU FABRICANT

Limitation de garantie: Les "Produits" de la société Chicago Pneumatic Tool Company ("CP") sont garantis contre tous vices de matériel et de fabrication pour une période d'un an à partir de la date d'achat. Ladite garantie s'applique uniquement aux produits achetés auprès de Chicago Pneumatic et de ses revendeurs agréés. En sont exclus les produits soumis à un usage impropre ou abusif, modifiés ou réparés par des personnes non employées par Chicago Pneumatic ou ses unités de service agréés. Si un produit Chicago Pneumatic présente un vice de matériel ou de fabrication, renvoyez-le au centre de service Chicago Pneumatic ou au centre agréé de votre choix en port payé, en indiquant vos nom et adresse et en incluant un justificatif de la date d'achat ainsi qu'une brève description du défaut. Chicago Pneumatic remplacera ou réparera gratuitement, à sa discrétion, le produit défectueux. Les réparations ou produits de remplacement seront garantis selon les termes ci-dessus pour le reste de la durée de la garantie d'origine. La responsabilité de Chicago Pneumatic et vos prétentions concernant la présente garantie se limitent à la réparation ou au remplacement du produit mis en cause. **(Toute autre garantie, implicite ou explicite est exclue. Chicago Pneumatic ne peut en aucun cas être tenu responsable des dommages accidentels, indirects ou autres, ni des frais encourus à l'exception du coût de la réparation ou du remplacement dans les cas stipulés ci-dessus.)**



ATTENTION

Pour réduire les risques d'accidents, il est impératif que toute personne qui utilise, installe ou répare cet outil, qui change des accessoires ou travaille à proximité lise attentivement ces instructions au préalable.

Le souci de Chicago Pneumatic est de fabriquer des outils qui puissent être utilisés efficacement et en toute sécurité. Votre prudence alliée à une attention soutenue constitue la meilleure protection qui puisse exister. Il est impossible de couvrir tous les accidents potentiels, mais la liste suivante donne une indication des risques les plus importants.

Pour obtenir des renseignements supplémentaires sur les mesures de sécurité, veuillez consulter:

- ▲ Votre employeur, syndicat et/ou association commerciale.
- ▲ Le ministère du travail des Etats-Unis (O.S.H.A.), le Conseil des communautés européennes et/ou les règlements nationaux.
- ▲ Le code de sécurité pour les outils pneumatiques portatifs "Safety Code for Portable Air Tools" (ANSI B186.1) disponible auprès de: American National Standards Institute, Inc., 11 W. 42nd Street, New York, NY 10036
- ▲ Les "mesures de sécurité pour appareils portatifs non électriques" "Safety Requirements for Hand-Held Non-Electric Power Tools" disponibles auprès du Comité Européen de Normalisation, rue de Stassart 36, 1050 Bruxelles, Belgique

Risques Liés À L'air Comprimé

- ▲ L'air comprimé peut provoquer des blessures graves.
- ▲ Avant de remplacer des accessoires ou d'effectuer une réparation, ou lorsque l'outil est inutilisé, veillez à couper l'arrivée d'air comprimé, à purger le tuyau, puis à le débrancher de l'alimentation principale.
- ▲ Ne dirigez jamais le jet d'air vers vous ou une autre personne.
- ▲ Des tuyaux mal raccordés, endommagés ou aux bagues desserrées peuvent provoquer des blessures graves s'ils se détachent. Vérifiez tuyaux et bagues.
- ▲ N'utilisez jamais d'attaches rapides sur l'outil. Reportez-vous aux instructions d'installation.
- ▲ Si vous utilisez des attaches torsadées universelles, prenez soin d'installer des goupilles de sécurité.
- ▲ Ne dépassez pas une pression d'air maximum de 6,2 bar (90 psi) ou celle indiquée sur l'outil.

Risques Liés Au Fonctionnement De L'outil

- ▲ Pour éviter d'endommager l'outil et l'accessoire, veillez à ce que ce dernier soit correctement calé contre le plan de travail avant de lancer l'outil à pleine puissance.
- ▲ Avant de remplacer des accessoires, veillez à couper l'arrivée d'air comprimé, à purger le tuyau, puis à le débrancher de l'alimentation principale.
- ▲ Évitez tout contact direct avec l'accessoire et le plan de travail pendant et après l'utilisation de la machine, car ils peuvent devenir coupant sous l'effet de la chaleur.
- ▲ Mettez des gants de protection.
- ▲ Le personnel de maintenance et les opérateurs doivent être physiquement aptes à manier cet outil tant au niveau du poids, de l'encombrement que de la puissance.
- ▲ Tenez l'outil à deux mains pour absorber les vibrations qui peuvent être à l'origine d'accidents.

CONSIGNES DE SECURITE

Risques De Projections

- ▲ Portez toujours un masque anti-choc couvrant les yeux et le visage si vous tenez près de l'outil, si vous l'utilisez, le réparez, le révisé ou changez des accessoires.
- ▲ Assurez-vous que toutes les personnes se trouvant à proximité de cette machine portent une protection.
- ▲ N'utilisez jamais un outil avec un accessoire qui ne serait pas retenu par une fixation adéquate (voir liste de pièces détachées).
- ▲ Afin d'éviter des accidents, remplacez toute pièce de fixation qui serait usée, craquelée ou détendue.
- ▲ Portez un casque de protection si vous travaillez en hauteur.

Risques Liés À La Manipulation De L'accessoire

- ▲ N'utilisez pas le burin du marteau pneumatique avec un marteau traditionnel. Cet accessoire a été spécifiquement conçu et traité à chaud ou être utilisé avec un marteau à air comprimé.
- ▲ Choisissez la queue de fixation et l'attache adéquates à l'outil utilisé.
- ▲ N'utilisez jamais d'accessoires émoussés qui demandent une trop grande pression de régime et sont sujets à des ruptures de fatigue.
- ▲ Ne plongez jamais un accessoire dans de l'eau pour le refroidir; cela risque de le rendre cassant et de provoquer une usure prématurée.
- ▲ Ne modifiez en aucun cas cet outil et ses accessoires.
- ▲ Les marteaux de Chicago Pneumatic ne sont pas prévus pour être utilisés avec des accessoires autres que ceux figurant dans le catalogue.
- ▲ Limitez l'utilisation de votre outil à de petites zones pour éviter d'endommager le marteau ou de casser les accessoires.

Risques Sur Le Lieu De Travail

- ▲ Les chutes peuvent être à l'origine de blessures graves, voire mortelles. Faites attention aux tuyaux qui traînent par terre ou sur le plan de travail.
- ▲ Un fort niveau sonore peut provoquer une perte auditive irréversible. Portez le modèle de casque antibruit préconisé par votre employeur ou la réglementation OSHA en vigueur (voir 29 CFR part 1910).
- ▲ Pour travailler, prenez une position bien équilibrée et évitez toute surface glissante.
- ▲ Des gestes répétitifs, de mauvaises positions et une exposition aux vibrations peuvent avoir des effets nuisibles sur les membres supérieurs. Si vous éprouvez des sensations d'engourdissement, de fourmillement, des douleurs ou si vous remarquez une décoloration de la peau, cessez immédiatement d'utiliser l'outil et consultez un médecin.
- ▲ Evitez d'inhaler la poussière ou de manipuler les résidus provenant de la machine, ceci pouvant nuire à votre santé.
- ▲ Prenez des précautions particulières lorsque vous vous trouvez dans un environnement non familier; des lignes électriques ou autres, dont vous ne soupçonnez pas l'existence, peuvent être installées.
- ▲ Cet outil ne doit pas être utilisé dans un endroit où sont stockés des explosifs. Evitez également de le mettre en contact avec une source électrique car il n'est pas isolé.

MANUALE DI ISTRUZIONI

DICHIARAZIONE DI CONFORMITÀ CE

Requisiti per l'alimentazione dell'aria

1. Fornire all'utensile aria asciutta e pulita ad una pressione di 6,2 bar (90 psig). Una pressione maggiore riduce notevolmente la durata in servizio dell'utensile.
2. Collegare l'utensile alla linea dell'aria con un tubo rigido, un tubo flessibile e raccordi delle dimensioni indicate nello schema riportato a pagina 12.

Lubrificazione

Usare un ingrassatore per linee d'aria con olio, regolato su due (2) gocce al minuto. Se non si può usare un ingrassatore per linee d'aria, aggiungere olio per motori pneumatici nell'entrata di ammissione una volta al giorno.

Dichiarazione di rumorosità e vibrazioni*

Livello di pressione acustica pari a 95 dB(A) in conformità con Pneuop PN8NTC1.2. Potenza acustica: aggiungere 10 dB(A).
Vibrazioni: 4,8 m/s², in base a ISO 8662-2.

Funzionamento

1. Per inserire lo scalpello, tenere l'estremità a scalpello dell'utensile lontano dal viso e ruotare l'anello zigrinato in senso orario. Inserire lo scalpello e ruotare l'anello zigrinato in senso antiorario (i fori di scarico saranno allineati con la finestratura nell'anello zigrinato).
2. Sistemare il lato tagliente dello scalpello contro il pezzo da lavorare e premere il dispositivo di azionamento. Attenzione: non usare l'utensile senza lo scalpello nel cilindro ed evitare che lo scalpello fuoriesca dal cilindro. Se il pistone urta contro la parete del cilindro potrebbero verificarsi dei danni interni.

Manutenzione

1. Se l'utensile si usa ogni giorno, smontare e ispezionare il motore pneumatico e la frizione ogni tre (3) mesi. Sostituire eventuali parti danneggiate o usurate.
2. Le parti a elevato grado di usura sono sottolineate nell'elenco ricambi.

*I valori dichiarati sono stati ottenuti da test eseguiti in laboratorio in conformità con le norme stabilite e non sono adeguati per l'uso nella valutazione dei rischi. I valori rilevati in determinati luoghi lavorativi possono essere superiori ai valori dichiarati. I valori di esposizione reali e il rischio di pericolo a cui il singolo utente è soggetto sono esclusivi e dipendono dal modo in cui la persona lavora, dal pezzo in lavorazione e dalla struttura dell'area di lavoro, nonché dai tempi di esposizione e dalle condizioni fisiche dell'utente. Noi, Chicago Pneumatic, non possiamo essere ritenuti responsabili per le conseguenze derivanti dall'uso dei valori dichiarati, anziché di valori che riflettono l'esposizione effettiva, nella specifica valutazione di eventuali rischi in un luogo lavorativo su cui non abbiamo alcun controllo.

La Chicago Pneumatic Tool Company, 1800 Overview Drive, Rock Hill, SC 29730 USA, dichiara sotto la propria responsabilità che il prodotto al quale si riferisce la presente dichiarazione è conforme alle richieste del Consiglio Direttivo del Giugno 1989 relative all'approximarsi delle leggi degli Stati Membri relative ai macchinari (89/392/CEE).

Denominazione della macchina: Serie CP0456 Scalpello pneumatico/Demoltiplicatore ad ago

Tipo di macchina: Utensile pneumatico con fermo ottagonale ad angolo retto, tipo WF 1/2" per scalpello ed accessori. Non sono consentiti usi diversi.

N° di serie: Utensili con codice 99000B o superiore

Caratteristiche tecniche:

4300 BPM

Foro e corsa: 15/16" x 1" (23,8 x 25,4 mm)

Norme armonizzate applicate: EN292

Norme nazionali applicate: ISO 8662-2, Pneuop PN8NTC1.2

Nome del dichiarante: W. A. LeNeveu, presidente, Chicago Pneumatic Product Company

Firma del dichiarante: 

Luogo e data di dichiarazione: Rock Hill, SC 29730 USA, 1 Giugno 1999

GARANZIA LIMITATA DEL FABBRICANTE

Garanzia Limitata: La Chicago Pneumatic Tool Company ("CP") garantisce che i suoi prodotti (i "Prodotti") saranno esenti da difetti di materiale e di fabbricazione per un anno a decorrere dalla data di acquisto. La garanzia è valida solo per i Prodotti acquistati nuovi presso la CP o i rivenditori autorizzati. Questa garanzia non è valida se i Prodotti CP sono stati usati in modo improprio, manomessi, modificati o riparati da persone diverse dal personale CP o di un Centro di assistenza CP. Nel caso in cui uno dei Prodotti CP presenti entro un anno dalla data di acquisto difetti di materiale o di fabbricazione, recaptarlo a un Centro di assistenza CP con le spese di trasporto pagate, allegando il proprio nome e indirizzo, la prova della data di acquisto e una breve descrizione del difetto rilevato. La CP riparerà o sostituirà gratuitamente, a sua discrezione, i Prodotti difettosi senza alcuna spesa da parte dell'acquirente. Eventuali riparazioni o sostituzioni sono garantite come descritto sopra per il resto del periodo di garanzia originario. La garanzia è limitata alla riparazione o alla sostituzione del prodotto difettoso. (Non vi sono altre garanzie esplicite o implicite e inoltre la CP non sarà responsabile di danni incidentali, indiretti o speciali o per altri danni, costi o spese eccezione fatta per i costi o le spese di riparazione o di sostituzione come descritto sopra.)



ATTENZIONE

Per diminuire il rischio di eventuali danni fisici, è necessario che chiunque si appresti ad utilizzare, installare, riparare, eseguire la manutenzione o la sostituzione di accessori o che semplicemente lavori nelle strette vicinanze dell'utensile per tagliare legga e capisca tutti i punti di queste istruzioni.

L'obiettivo della Chicago Pneumatic è di creare strumenti che consentano di lavorare in modo sicuro ed efficiente. È innanzitutto L'UTENTE che con una cura e un'attenzione particolari deve prevenire eventuali danni. Non è possibile trattare in questa sede tutti i tipi di rischi, quindi ne sono stati elencati alcuni tra i più importanti.

Per ulteriori informazioni sulle norme di sicurezza consultare:

- ▲ Il datore di lavoro, associazioni commerciali e/o sindacali.
- ▲ US Department of Labor (OSHA); il Consiglio delle Comunità Europee e/o i codici locali.
- ▲ "Safety Code for Portable Air Tools" (Codice di sicurezza per strumenti ad aria compressa portatili) (ANSI B186.1) disponibile presso: American National Standards Institute, Inc., 11 W. 42nd Street, New York, NY 10036
- ▲ "Safety Requirements for Hand-Held Non-Electric Power Tools" (Norme di sicurezza per strumenti ad alimentazione non elettrica portatili) disponibile presso: European Committee for Standardization, Rue de Stassart 36, 1050 Bruxelles, Belgio

Rischi Connessi All'alimentazione E Relativi Collegamenti

- ▲ L'aria in pressione può causare gravi danni.
- ▲ Chiudere sempre l'erogazione dell'aria e scollegare l'utensile dalla rete quando non viene utilizzato, per sostituire gli accessori o quando necessita di riparazione.
- ▲ Non dirigete mai il getto d'aria verso voi stessi o altre persone.
- ▲ I colpi di frusta dei tubi possono causare gravi danni. Controllare attentamente tubi e raccordi per accertare eventuali perdite o rotture.
- ▲ Non utilizzare raccordi a cambio rapido sull'utensile. Leggere le istruzioni per il corretto montaggio.
- ▲ Ogniquale volta vengono utilizzati raccordi girevoli universali essere montata la spina di fermo.
- ▲ Non superare il limite massimo di 6,2 bar (90 psi) di pressione dell'aria o il valore indicato nella targhetta del martello pneumatico.

Pericoli Dovuti Ai Frammenti

- ▲ Indossare sempre protezioni resistenti per gli occhi e per il viso quando si effettua un'operazione di riparazione, di manutenzione o di sostituzione degli accessori o si è nelle immediate vicinanze.
- ▲ Assicurarsi che tutti indossino protezioni.
- ▲ Non azionare mai il martello pneumatico senza che il fioretto non sia assicurato ad esso con un fermo appropriato (vedere la lista dei pezzi).
- ▲ Per evitare danni alle persone, i pezzi del fermo devono essere sostituiti quando sono consumati, incrinati o deformati.
- ▲ Indossare sempre un elmetto di sicurezza nel caso si utilizzi il martello pneumatico ad un livello superiore rispetto alla propria altezza.

NORME DI SICUREZZA

Pericoli Dovuti Al Funzionamento

- ▲ Per evitare danni al martello pneumatico e al fioretto, il fioretto deve essere tenuto saldamente contro la superficie di lavoro quando si riduce la velocità del martello pneumatico.
- ▲ Nel sostituire gli accessori chiudere sempre l'alimentazione ad aria compressa, svuotare il tubo della pressione della aria e scollegare il martello pneumatico dall'alimentazione ad aria compressa.
- ▲ Evitare il contatto diretto con il fioretto o con la superficie di lavoro durante e dopo il funzionamento del martello pneumatico poiché si surriscaldano e sono taglienti.
- ▲ Indossare guanti per proteggere le mani.
- ▲ Il personale addetto alla manutenzione deve essere fisicamente idoneo a sopportare le dimensioni, il peso e la potenza del martello pneumatico.
- ▲ Impugnare il fioretto senza protezione alle mani può causare ferite o esposizione alle vibrazioni.

Pericoli Dovuti Al Fioretto

- ▲ Non usare mai gli scalpelli come strumenti di incisione a mano. Essi sono specificamente progettati e trattati termicamente per essere usati esclusivamente con martelli pneumatici ad aria compressa.
- ▲ Scegliere sempre il codolo e il fermo corretti per l'attrezzo che si usa.
- ▲ Non usare mai fioretti spuntati poiché richiedono eccessiva pressione e possono rompersi a causa dell'usura.
- ▲ Non raffreddare mai in acqua un fioretto surriscaldato perché può deteriorarsi o diventare fragile.
- ▲ Questo attrezzo e i suoi accessori non devono essere modificati in nessun modo.
- ▲ I martelli della Chicago Pneumatic non sono progettati per essere usati con accessori che non siano compresi nel catalogo.
- ▲ Non fare leva in alcun modo con il fioretto poiché si può rompere o il martello pneumatico può risultarne danneggiato. Procedere a piccole prese per evitare che si pieghi.

Pericoli Dovuti Alle Condizioni Di Lavoro

- ▲ Scivolare, inciampare, cadere sono tra le principali cause di infortunio.
- ▲ Tenere il corpo in equilibrio e sicuro appoggio sui piedi.
- ▲ L'alto livello di rumorosità può causare danni permanenti all'udito. L'uso di cuffie di protezione per le orecchie è raccomandato sia dai datori di lavoro che dagli organi competenti per la sicurezza sul lavoro.
- ▲ Operazioni ripetitive, posizioni scomode, esposizioni a vibrazioni possono essere nocive alle mani e alle braccia.
- ▲ Evitare di respirare polvere o maneggiare avanzi del pezzo di lavorazione che potrebbero essere dannosi per la Vostra salute.
- ▲ Prestare attenzione in situazioni ambientali non ben conosciute. Esistono rischi nascosti: ad esempio impianti elettrici o altri tipi di impianti.
- ▲ Questo utensile non è adatto ad essere utilizzato in ambienti a rischio di esplosione.

BRUKSANVISNING

Luftbehov

1. Mata verktyget med ren, torr luft, 6,2 bar (90 psig). Högre tryck minskar verktygets livslängd avsevärt.
2. Anslut verktyget till luftmatningen med rör, slang och koppling enligt sidan 12.

Smörjning

Använd en luftbehandlingsenhet med olja inställd på två (2) droppar per minut. Om en luftbehandlingsenhet inte kan användas, tillsätt dagligen olja i motorns inlopp.

Buller- och vibrationsdeklaration*

Ljudtrycksnivå 95 dB(A) enligt Pneuop PN8NTC1.2. Lägg till 10 dB(A) för att få ljudeffektnivån.

Vibrationer: 4,8 m/s², enligt ISO 8662-2.

Funktion

1. Sätt in mejseln genom att hålla mejseländan ifrån ytan, vrid den lettrade ringen medurs. Sätt in mejseln och vrid den lettrade ringen moturs (utblåsningsportarna ska ligga i linje med utskärningen i den lettrade ringen).
2. Sätt mejselns skärkant mot arbetsstycket och tryck på utlösaren. Var försiktig: Använd inte verktyget utan en mejsel i cylindern och tillåt inte mejseln att drivas ut ur cylindern. Om kolven tillåts att slå emot cylinderväggen resulterar detta i invärdig skada.

Underhåll

1. Ta isär och inspektera lufthammaren var tredje månad om den används varje dag. Byt ut skadade och slitna delar.
2. Delar som slits mycket är understrukna i reservdelslistan.

*De här fastställda värdena erhöles genom laboratorieprover i överensstämmelse med uppgivna standarder och är ej lämpliga för riskutvärderingar. Värden som uppmätts på individuella arbetsplatser kan vara högre än de fastställda värdena. De faktiska exponeringsvärdena och risken för skada för en individuell användare är unik och beror på det sätt som användaren arbetar, arbetsstycket och arbetsplatsens konstruktion, såväl som på exponeringstiden och användarens fysiska tillstånd. Vi, Chicago Pneumatic, kan ej hållas ansvariga för följder vid användning av fastställda värden istället för värden som återkastar den faktiska exponeringen för en individuell riskutvärdering i en situation på en arbetsplats, över vilken vi ej har någon kontroll.



⚠ VARNING

För att minska risken för skador måste alla som använder, installerar, reparerar, underhåller och ändrar tillbehör på, eller arbetar nära, detta verktyg ha läst och förstått dessa anvisningar innan sådana uppgifter utförs.

Chicago Pneumatics mål är att producera verktyg, som gör ditt arbete säkert och effektivt. Den viktigaste säkerhetsdetaljen är DU själv. Skötsel och gott omdöme är det bästa skyddet mot skador. Alla faror som kan uppstå kan inte behandlas här, men vi har försökt att understryka några av de viktigaste.

För ytterligare säkerhetsinformation konsulteras:

- ⚠ Er arbetsgivare, fackförening och/eller yrkesförening.
- ⚠ US Department of Labor (OSHA); Council of the European Communities och/eller gällande säkerhetsföreskrifter.
- ⚠ "Safety Code For Portable Air Tools" (B186.1) finns tillgänglig hos American National Standards Institute, Inc. (ANSI), 11 W. 42nd Street, New York, NY 10036, USA.
- ⚠ "Safety Requirement For Hand-Held Non-Electric Power Tools" finns tillgänglig hos European Committee for Standardization, Rue de Stassart 36, 1050 Bryssel, Belgien

Risker förknippade med tryckluftsbhållare och -kopplingar

- ⚠ Tryckluft kan orsaka allvarliga kroppsskador.
- ⚠ Stryp alltid lufttillförseln, eliminera trycket i slangarna och koppla bort verktyget från tryckluftskällan när det inte används, före utbyte av tillbehör och vid reparation.
- ⚠ Rikta aldrig luftstrålen mot dig själv eller andra.
- ⚠ Snärtande slangar kan orsaka allvarliga kroppsskador. Kontrollera alltid om slangar eller kopplingar är skadade eller lösa.
- ⚠ Använd inte snabbspkopplingar på verktyg. Se anvisningarna för korrekt montering.
- ⚠ Närhelst universalvridkopplingar används måste låssprinter installeras.
- ⚠ Låt inte lufttrycket överstiga 6,2 bar (90 psi) eller det tryck som anges på verktygets märkplåt.

Risker förknippade med kringkastande föremål

- ⚠ Använd alltid slagtåliga ögon- och ansiktsskydd om du deltar i eller uppehåller dig i närheten av verktyg som används, reparerar eller underhålls eller verktygstillbehör som byts ut.
- ⚠ Se till att alla andra som uppehåller sig i närheten använder slagtåliga ögon- och ansiktsskydd.
- ⚠ Använd aldrig ett verktyg såvida tillbehöret inte är fastsatt i verktyget med korrekt hållare (se reservdelsförteckningen).
- ⚠ För att undvika kroppsskador måste fästelement bytas ut när de slitits ut, spruckit eller förlorat formen.
- ⚠ Vid arbete ovanför ögonhöjd ska skyddshjälm användas.

EG-INTYG OM ÖVERENSSTÄMMELSE

Vi, Chicago Pneumatic Tool Company, 1800 Overview Drive, Rock Hill, SC 29730 USA, försäkrar på eget ansvar att den produkt som denna försäkran avser överensstämmer med fordringarna i Kommissionens direktiv daterade juni 1989 och avseende närmande av medlemsstaternas lagar för maskinutrustning (89/392/EEC).

Maskinnamn: Serie CP0456 Mejselhammare/Slaggmejsel

Maskintyp: Motordrivet verktyg med fäste WF 1/2" kvarts-oktagonalt för mejsel och tillbehör. Ingen annan användning är tillåten.

Serienummer: Verktyg med nr 99000B eller högre

Tekniska data:

Slag per minut: 4300

Diometer och slag: 15/16" x 1" (23,8 x 25,4 mm)

Harmoniserade standarder som tillämpats: EN292

Nationella standarder som tillämpats: ISO 8662-2, Pneuop PN8NTC1.2

Utgivarens namn: W.A. LeNeveu, President, Chicago Pneumatic Product Company.

Utgivarens underskrift: 

Utgivningsort och -datum: Rock Hill, SC 29730 USA, den 1 juni 1999

TILLVERKARENS BEGRÄNSEDE GARANTI

Begränsad garanti: Chicago Pneumatic Tool Company ("CP") produkter garanteras vara felfria beträffande material och utförande i ett år från inköpsdatum. Denna garanti gäller endast produkter inköpta från CP eller dess auktoriserade återförsäljare. Denna garanti gäller givetvis inte produkter som har använts på felaktigt sätt, missbrukats, modifierats eller reparerats av annan än CP eller dess auktoriserade servicerepresentanter. Om en av CP:s produkter visar sig vara defekt med avseende på material eller utförande inom ett år efter inköp ska den returneras till ett CP fabriksservicecentrum eller auktoriserat servicecentrum för CP-verktyg, frakten betald. Tillsammans med ert namn och adress, bevis avseende inköpsdatum och en kort beskrivning av defekten. CP kommer enligt eget gottfinnande att reparera eller byta ut defekta produkter utan kostnad. Reparationer och utbyten är garanterade såsom beskrivs ovan för återstoden av den ursprungliga garantiperioden. CP:s enda ansvar och er enda gottgörelse enligt denna garanti är begränsad till reparation eller utbyte av den defekta produkten. (Den ovan nämnda garantin ges med uteslutande av alla andra garantier eller villkor, uttryckta eller underförstådda, CP ska inte hållas ansvarig för oavsiktliga skador, följdskador eller speciella skador, eller några andra skador, kostnader eller utgifter, utom kostnader eller utgifter för reparation eller utbyte såsom angivits ovan.)

SÄKERHETSANVISNINGAR

Risker vid användning

- ⚠ För att undvika skador på verktyg och tillbehör måste tillbehöret hållas ordentligt mot arbetsytan innan verktyget körs igång.
- ⚠ Stryp alltid lufttillförseln, eliminera trycket i slangarna och koppla bort verktyget från tryckluftskällan vid utbyte av tillbehör.
- ⚠ Undvik direktkontakt mellan tillbehör och arbetsyta vid och efter arbetets utförande eftersom de hettas upp och skärps.
- ⚠ Använd handskar för att skydda händerna
- ⚠ Användare och underhållspersonal måste vara fysiskt kapabla att handskas med verktyget (med avseende på omfång, vikt och kraft).
- ⚠ Tillbehöret som hålls med bara händer kan orsaka vibrationer och kroppsskador.

Risker förknippade med tillbehör.

- ⚠ Använd aldrig mejslar för att mejsla för hand. De är särskilt utförda och värmebehandlade för användning uteslutande i tryckluftshammare.
- ⚠ Välj korrekt skaft och hållare för använt verktyg.
- ⚠ Använd aldrig slöa tillbehör eftersom de fordrar extra arbetstryck och kan brytas av pga utmattnings.
- ⚠ Kyl aldrig av ett hett tillbehör i vatten eftersom sprödhet och tidigt sammanbrott kan uppstå.
- ⚠ Detta verktyg och dess tillbehör får inte ändras på något sätt.
- ⚠ Chicago Pneumatics hammare är inte avsedda för användning med tillbehör som inte finns förtecknade i katalogen.
- ⚠ Tillbehör och verktyg kan skadas vid bändning. Hugg mindre bitar för att hindra att verktyget fastnar.

Arbetsplatsrisker

- ⚠ Allvarliga kroppsskador och dödsfall orsakas ofta vid halkning, snävning eller fall. Se upp för slangslingar på gång- eller arbetsytor.
- ⚠ Hög ljudnivå kan orsaka permanent hörselnedsättning. Använd hörselskydd enligt din arbetsgivares rekommendationer eller OSHA:s föreskrifter (se 29 CFR part 1910).
- ⚠ Håll kroppen i balans och stå stadigt.
- ⚠ Repetitiva arbetsrörelser, olämplig kroppshållning och vibrationer kan vara skadliga för händer och armar. Om någon del av kroppen domnar, smärta eller blir vit ska användningen av verktyget avbrytas och läkares råd sökas.
- ⚠ Undvik inandning av damm eller handhavande av skräp från arbetsprocess som kan vara skadlig för hälsan.
- ⚠ Iakttäta försiktighet i främmande omgivningar. Dolda faror kan förekomma, t.ex. elektriska eller andra ledningar.
- ⚠ Detta verktyg rekommenderas inte för användning i explosiv atmosfär och är inte isolationskyddat för kontakt med elektriska spänningskällor.

Druckluftanschluss

- 1. Für den Betrieb der Maschine ist saubere, trockene Druckluft mit einem Druck von 6,2 bar (90 psig) erforderlich. Überschreiten dieses Wertes verkürzt die Lebensdauer des Werkzeugs erheblich.
- 2. Die für den Anschluss des Werkzeugs an der Druckluftversorgung geeigneten Rohr-, Schlauch- und Armaturengrößen sind der Tabelle auf Seite 12 zu entnehmen.

Schmierung

Zur Schmierung ist ein in der Leitung montierter Öler sowie Druckluftmaschinenöl zu verwenden. Die Ölzufuhr ist auf zwei Tropfen pro Minute einzustellen. Ist der Einsatz eines leitungsmonierten Ölers nicht möglich, einmal täglich Druckluftmaschinenöl direkt in den Lufteinlass am Druckluftmotor träufeln.

Erklärung zu Geräuschemission und Vibration*

Der Schalldruckpegel nach Pneuop PNBNTC1.2 beträgt 95 dB(A). Die Schallenergie beträgt 10 dB(A).
Vibrationspegel: 4,8 m/s², re. ISO 8662-2.

Betrieb

- 1. Der Meißel wird eingesetzt, indem man das Meißelende des Werkzeugs von der Stirnfläche abwendet und den Rändelring linksläufig dreht (die Auslaßöffnungen sind nun mit dem Ausschnitt im Rändelring ausgerichtet).
- 2. Meißelspitze an das Werkstück ansetzen und Abzug drücken. Vorsicht! Maschine nicht ohne Meißel einschalten! Meißel nicht von der Maschine ausstoßen lassen! Trifft der Kolben auf die Zylinderwand, wird die Maschine beschädigt.

Wartung

- 1. Bei täglichem Gebrauch den Druckluftmotor und die Schlagwerkverkopplung alle drei Monate auseinanderbauen und auf Verschleißerscheinungen prüfen. Schadhafte und abgenutzte Teile austauschen.
- 2. Teile, die starker Abnutzung unterliegen, sind auf der Teileliste unterstrichen.

*Die genannten Werte wurden durch Tests gemäß den angegebenen Normen unter Laborbedingungen ermittelt und sind nicht ausreichend für Risikoanalysen. Die tatsächlichen Meßwerte am Einsatzort können je nach Umgebung auch höher ausfallen. Die konkrete Belastung und das Gesundheitsrisiko des Benutzers sind von Person zu Person verschieden und hängen von den Arbeitsgewohnheiten, dem Werkstück und der Gestaltung des Arbeitsplatzes sowie von der Belastungsdauer und dem Gesundheitszustand des Benutzers ab. Wir, die Chicago Pneumatic, haften nicht für die Folgen einer Anwendung der genannten Werte anstelle von Meßwerten der tatsächlichen Belastungswerte in einer Risikoanalyse für einen konkreten Arbeitsplatz, der sich unserer Einflußnahme entzieht.

EU-KONFORMITÄTserklärung

Wir, die Chicago Pneumatic Tool Company, 1800 Overview Drive, Rock Hill, SC 29730 USA, erklären unsere alleinige Verantwortung dafür, daß das Erzeugnis, auf das sich diese Erklärung bezieht, mit der Richtlinie des Europäischen Rates 89/392/EWG vom Juni 1989 über die Angleichung der Rechtsvorschriften der Mitgliedsstaaten über Maschinen übereinstimmt.

Maschinenbezeichnung: CP0456 Serie Meißelhammer /Nadelabklopfer
Maschinenart: Werkzeugmaschine mit 1,27 cm (1/2 Zoll) Vierkantaufnahme mit abgeschrägten Kanten Typ WF für Meißel und Zubehör. Es ist nicht gestattet, dieses Werkzeug auf andere Weise zu benutzen.

Seriennummer: Maschinen ab Nr. 99000B

Technische Daten:

Stöße pro Minute: 4300

Kaliber und Hub: 23,8 x 25,4 mm (15/16 Zoll x 1 Zoll)

Erfüllung harmonisierter Normen: EN292

Normerfüllung: ISO 8662-2, Pneuop PNBNTC1.2

Verantwortlich (Name und Stellung): W. A. LeNeveu, President, Chicago Pneumatic Product Company

Unterschrift: 

Ort und Datum: Rock Hill, SC 29730, USA, 1. Juni 1999

BEFRISTETE HERSTELLERGARANTIE

Befristete Garantie: Die Chicago Pneumatics Tool Company (im folgenden "CP" genannt) garantiert für ein Jahr ab Kaufdatum, daß die "Produkte" frei von Material- und Verarbeitungsschäden sind. Die Garantie gilt nur für Produkte, die neu von CP oder einem autorisierten Händler gekauft wurden. Die Garantie erlischt für Produkte, die unsachgemäß eingesetzt oder behandelt, modifiziert oder von einer Person, die nicht CP oder einem von CP autorisierten Kundendienst-Center angehört, repariert wurden. Falls ein CP-Produkt innerhalb eines Jahres nach dem Kauf Material- oder Verarbeitungsfehler aufweist, senden Sie es unter Vorauszahlung der Transportkosten an das Kundendienst-Center des CP Werks oder ein autorisiertes Kundendienst-Center für CP-Werkzeuge. Fügen Sie Ihren Namen und Ihre Anschrift, einen Kaufnachweis sowie eine kurze Beschreibung des Fehlers bei. CP behält sich die Entscheidung vor, ob fehlerhafte Produkte kostenfrei ersetzt oder repariert werden. Reparatur oder Ersatz eines fehlerhaften Produktes verlängern die ursprüngliche Garantiedauer nicht. Die Haftung von CP und Ihre Rechte aus dieser Garantie sind auf die Reparatur oder den Ersatz des fehlerhaften Produktes beschränkt. (CP übernimmt keine weitere ausdrückliche oder stillschweigende Gewährleistung. CP übernimmt keinerlei Haftung für mittelbare oder unmittelbare Folgeschäden oder Kosten mit Ausnahme der beschriebenen Reparatur- oder Ersatzleistungen.)



VORSICHT

Um die Gefahr einer Verletzung so gering wie möglich zu halten, haben Personen, die dieses Werkzeug gebrauchen, installieren, reparieren, warten, Zubehör austauschen oder sich in der Nähe des Werkzeugs aufhalten, die folgenden Anweisungen zu beachten:

Unser Ziel ist es, Werkzeuge herzustellen, mit denen Sie möglichst sicher und effektiv arbeiten können. Am wichtigsten für Ihre Sicherheit sind Ihre Umsicht und Ihr Urteilsvermögen im Umgang mit diesem Produkt und anderen Werkzeugen. Diese Sicherheitshinweise enthalten einige der wichtigsten Gefahrenquellen; sie können jedoch nicht alle möglichen Gefahren abdecken.

Bitte beachten Sie außerdem folgende Sicherheitshinweise:

- 1. Sicherheitsbestimmungen des Arbeitgebers, der Arbeitnehmervertretung und der Berufsgenossenschaften.
- 2. Bestimmungen des Arbeitsministeriums der Vereinigten Staaten (OSHA) bzw. des Europäischen Rates, sowie die Bestimmungen des jeweiligen Landes.
- 3. "Safety Code for Portable Air Tools," ANSI B186.1 (Gesetz über die Sicherheit tragbarer mit Druckluft betriebener Werkzeuge), erhältlich bei: American National Standards Institute, Inc., 11 W. 42nd Street, New York, NY 10036
- 4. "Safety Requirements for Hand-Held Non-Electric Power Tools" die gültigen Bestimmungen über Sicherheitsvorkehrungen für handgehaltene nichtelektrisch angetriebene Werkzeuge, erhältlich bei: Europäischer Ausschuß für Normung, Rue de Stassart 36, 1050 Brüssel, Belgien

Luftzufuhr Und Gefahren Durch Falschen Anschluß

- 1. Druckluft kann schwere Verletzungen verursachen.
- 2. Schließen Sie stets die Luftzufuhr, lassen Sie die Druckluft aus dem Schlauch entweichen und trennen Sie das Werkzeug von der Luftzufuhr, wenn das Werkzeug nicht in Gebrauch ist und bevor Sie Zubehör austauschen oder eine Reparatur ausführen.
- 3. Richten Sie die Druckluft nie auf sich oder andere.
- 4. Lose, unter Druck stehende Schläuche können schwere Verletzungen verursachen. Überprüfen Sie das Werkzeug stets auf beschädigte oder lose Schläuche und Anschlußstücke.
- 5. Verwenden Sie für das Werkzeug keine Schnell-Wechsel-Kupplungen. Beachten Sie die Anweisungen für die ordnungsgemäße Montage.
- 6. Werden Klauenkupplungen verwendet, müssen Sperrasten eingebaut sein.
- 7. Beachten Sie die Höchstgrenze für den Luftdruck von 6,2 bar bzw. die auf dem Typenschild des Werkzeugs angegebene Höchstgrenze.

Gefahren Durch Absplinternde Teile

- 1. Tragen Sie stets einen schlagfesten Augen- und Gesichtsschutz, wenn Sie mit dem Werkzeug arbeiten, es warten oder reparieren, Zubehör austauschen oder sich in der Nähe der Arbeiten am oder mit dem Werkzeug aufhalten.
- 2. Achten Sie darauf, daß andere, die sich in der Nähe des Werkzeugs aufhalten, einen schlagfesten Augen- und Gesichtsschutz tragen.
- 3. Verwenden Sie das Werkzeug nur dann, wenn das Zubehör mit der richtigen Halterung (siehe Teileliste) ordnungsgemäß am Werkzeug befestigt ist.
- 4. Um Verletzungen zu vermeiden, muß die Halterung des Zubehörs ersetzt werden, wenn sie abgenutzt ist, Bruchstellen aufweist oder anderweitig beschädigt ist.
- 5. Tragen Sie einen Schutzhelm, wenn Sie Arbeiten über der Kopfhöhe ausführen.

SICHERHEITSHINWEISE

Gefahren Beim Betrieb Des Werkzeugs

- 1. Um Beschädigungen an Werkzeug und Zubehör zu vermeiden, muß das Zubehör fest gegen die Arbeitsfläche gedrückt werden, bevor das Werkzeug mit der Anlaufdrossel betrieben wird.
- 2. Schließen Sie stets die Luftzufuhr, lassen Sie die Druckluft aus dem Schlauch entweichen und trennen Sie das Werkzeug von der Luftzufuhr, bevor Sie Zubehör austauschen.
- 3. Vermeiden Sie während und nach den Arbeiten direkten Kontakt mit dem Zubehör und der Arbeitsfläche, da diese heiß oder scharfkantig sein kann.
- 4. Tragen Sie Schutzhandschuhe, um Ihre Hände zu schützen.
- 5. Bediener und Wartungspersonal müssen die körperlichen Voraussetzungen für den Umgang mit Umfang, Gewicht und Kraft des Werkzeugs erfüllen.
- 6. Das Halten des Zubehörs mit der freien Hand kann durch Schwingungen Verletzungen verursachen.

Gefahren Im Umgang Mit Dem Zubehör

- 1. Verwenden Sie den Meißel Einsatz nie als Handwerkzeug. Die Meißel sind ausschließlich für den Gebrauch in Drucklufthammern konstruiert und entsprechend wärmebehandelt.
- 2. Verwenden Sie für das jeweilige Werkzeug den geeigneten Schaft und die richtige Halterung.
- 3. Verwenden Sie nie stumpfes oder abgenutztes Zubehör, da dieses einen übermäßig hohen Anpreßdruck benötigt. Materialermüdung kann zum Bruch des Zubehörs führen.
- 4. Kühlen Sie erhitztes Zubehör keinesfalls in Wasser, da dies zu einer Versprödung oder zum Bruch führen kann.
- 5. Dieses Werkzeug und das entsprechende Zubehör dürfen in keiner Weise verändert werden.
- 6. Chicago Drucklufthammer dürfen nur mit dem im Katalog aufgeführten Zubehör verwendet werden.
- 7. Gewaltanwendung kann zum Bruch des Zubehörs und Schäden am Werkzeug führen. Trennen Sie nur kleine Brocken, damit sich Werkzeug und Zubehör nicht im Material festklemmen.

Gefahren Am Arbeitsplatz

- 1. Stürze gehören zu den häufigsten Verletzungs- oder Todesursachen. Achten Sie auf herumliegende Schläuche auf den Geh- und Arbeitsflächen.
- 2. Hohe Geräuschpegel können zu dauerhaften Gehörschäden führen. Passender Gehörschutz sollte gemäß den bestehenden Unfallverhütungsvorschriften von Ihrem Arbeitgeber zur Verfügung gestellt und von Ihnen getragen werden.
- 3. Achten Sie auf eine ausgeglichene Körperhaltung und festen Halt.
- 4. Sich wiederholende Bewegungen, schlechte Körperhaltung und die Belastung durch Schwingungen können Schäden an Armen und Händen hervorrufen. Bei Taubheitsgefühlen, Kribbeln, Schmerzen oder Durchblutungsstörungen beenden Sie die Arbeit mit dem Werkzeug sofort und wenden Sie sich an einen Arzt.
- 5. Vermeiden Sie das Einatmen von Staub und Spänen, die beim Arbeitsablauf anfallen, da es sonst zu Folgeschäden kommen kann.
- 6. Gehen Sie in einer unbekanntem Umgebung mit Vorsicht vor, um Risiken durch unbekanntem Gefahrenquellen wie elektrische Leitungen und andere Versorgungsleitungen zu vermeiden.
- 7. Dieses Werkzeug ist für den Einsatz in Umgebungen mit Explosionsgefahr nicht geeignet und weist für die Arbeit an Stromquellen nicht die dafür erforderliche Isolierung auf.

Requerimento para Suprimento de Ar

1. Forneça 6,2 bar (90 psig) de ar limpo e seco à máquina. Uma pressão maior reduzirá drasticamente a vida útil da ferramenta.
2. Conecte a ferramenta à tubulação de ar utilizando as dimensões de tubos, manguelras e conexões fornecidas no diagrama na página 12.

Lubrificação

Use um lubrificador da tubulação de ar com óleo, ajustado para duas (2) gotas por minuto. Se um lubrificador não puder ser utilizado, acrescente óleo na admissão uma vez por dia.

Declaração de Ruído e Vibrações*

O nível de pressão do som é de 95 dB(A) de acordo com o Pneuop PN8NTC1.2. Para potência sonora, aumente 10 dB(A). Vibrações: 4,8 m/s², re. ISO 8662-2.

Operação

1. Para inserir o formão, mantenha a extremidade do formão da ferramenta longe da face, gire o anel frizado no sentido horário. Coloque o formão e gire o anel frizado no sentido anti-horário (as saídas de descarga ficarão alinhadas com o recorte no anel frizado).
2. Coloque o gume do cinzel contra a peça, e aperte o gatilho. Cuidado: Não opere a ferramenta sem o cinzel no cilindro, ou permita que o cinzel saia do cilindro. Se o pistão bater nas paredes do cilindro, podem ocorrer danos internos.

Manutenção

1. Desmonte e inspecione o motor pneumático e a embreagem de impacto a cada (3) três meses se a ferramenta é usada diariamente. Substitua peças desgastadas ou danificadas.
2. Peças de alto desgaste estão sublinhadas na lista de peças.

*Estes valores declarados foram obtidos por teste feito em laboratório de acordo com os padrões estipulados e não se destinam para utilização em avaliações de risco. Os valores medidos nos locais individuais de trabalho podem ser maiores que os valores declarados. Os valores reais de exposição e o risco de ferimento sentidos por um usuário são específicos e dependem da maneira em que o usuário trabalha, da peça e do design da estação de trabalho, bem como do tempo de exposição e da condição física do usuário. Nós da Chicago Pneumatic, não podemos nos responsabilizar pelas consequências causadas pelos valores declarados, ao invés dos valores que refletem a exposição real, e pela avaliação de risco individual em um ambiente de trabalho sobre o qual não temos controle.

DECLARAÇÃO DE CONFORMIDADE CE

Nós, Chicago Pneumatic Tool Company, 1800 Overview Drive, Rock Hill, SC 29730 EUA, declaramos sob nossa inteira responsabilidade que o produto com o qual esta declaração está relacionada, está em conformidade com os requisitos da Directiva do Conselho de Junho de 1989 sobre a aproximação das leis referentes a máquinas dos Estados membros (89/392/CEE).

Nome da Máquina: Martelo Picador/Agulha Desincrustadora Série CP0456

Tipo da Máquina: Ferramenta Pressurizada com Retentor Quarto Octagonal Tipo WF 1/2" para Formão e acessórios. Nenhum outro uso é permitido.

Número de Série: Ferramentas com Numeração 99000B ou maior

Dados Técnicos:

4300 BPM

Diâmetro e Curso: 15/16" x 1" (23,8 x 25,4 mm)

Padrões Harmonizados Aplicados: EN292

Padrões Nacionais Aplicados: ISO 8662-2, Pneuop PN8NTC1.2

Assinatura do Emitente: W. A. LeNeveu, Presidente, Chicago Pneumatic Product Company

Assinatura do Emitente: 

Local e Data da Emissão: Rock Hill, SC 29704 USA, 1° de junho de 1999

GARANTIA LIMITADA DO FABRICANTE

Garantia Limitada: Os "Produtos" da Chicago Pneumatic Tool Company ("CP") estão garantidos contra defeitos de material e fabrico por um ano, a partir da data da aquisição. Esta garantia abrange apenas Produtos comprados em primeira mão a CP ou aos revendedores autorizados. Esta Garantia não se aplica, obviamente, a produtos que tenham sido maltratados, utilizados indevidamente, modificados ou reparados por alguém que não CP ou um dos seus Agentes de Revisão Autorizados. Caso se comprove que um Produto CP possui um defeito de material ou de fabrico no prazo de um ano após a aquisição, devolva-o a qualquer Centro de Revisão da Fábrica CP ou Centro de Revisão Autorizado para ferramentas CP, com pré-pagamento de transporte, remetendo o seu nome, morada, prova adequada da data de aquisição e breve descrição do defeito. CP reserva-se o direito de reparar ou substituir gratuitamente os Produtos defeituosos. As reparações ou substituições encontram-se garantidas, como acima descrito, para o restante período da garantia original. A única responsabilidade de CP e o vosso recurso exclusivo ao abrigo desta Garantia está limitado a reparação ou substituição do Produto defeituoso. (Não Existem Quaisquer Outras Garantias Expressas Ou Implícitas E CP Não Será Responsável Por Danos Especiais, Consequenciais Ou Supervenientes, Ou Quaisquer Outros Danos, Custos Ou Despesas, Excepto Apenas O Custo Ou Despesa Ou Reparação Ou Substituição Acima Descrito.)



AVISO

No sentido de reduzir o perigo de acidentes pessoais, todas as pessoas que utilizarem, repararem, fizerem a revisão, trocarem acessórios ou trabalharem perto desta ferramenta, devem ler e compreender estas instruções antes de executar qualquer trabalho acima referido.

INSTRUÇÕES DE SEGURANÇA

É objectivo da Chicago Pneumatic produzir ferramentas que o ajudem a trabalhar de forma segura e eficiente. VOCÊ é o mais importante dispositivo de segurança para esta ou qualquer outra ferramenta. Os seus cuidados e bom senso são a melhor protecção contra ferimentos. Nem todos os possíveis riscos podem aqui ser cobertos, mas tentámos pôr em destaque alguns dos mais importantes.

Para mais informações sobre segurança, consulte:

- ⚠ O seu empregador, sindicato e/ou associação do ramo.
- ⚠ O Ministério do Trabalho dos EUA, o Conselho das Comunidades Europeias e/ou códigos locais.
- ⚠ "Safety Code for Portable Air Tools" (Preceitos De Segurança Para Ferramentas Pneumáticas Portáteis) (ANSI B186.1) disponível em: American National Standards Institute, Inc., 11 W. 42nd Street, New York, NY 10036
- ⚠ "Safety Requirements for Hand-Held Non-Electric Power Tools" (Requisitos de Segurança para Ferramentas Eléctricas Não-Portáteis) disponível em: European Committee for Standardization, Rue de Stassart 36, 1050 Bruxelas, Bélgica

Riscos Com O Fornecimento De Ar E Ligações

- ⚠ Ar sob pressão pode causar ferimentos graves.
- ⚠ Antes de mudar os acessórios ou de proceder a reparações, desligar sempre o fornecimento de ar, drenar a manguelra da pressão de ar e desconectar a ferramenta do fornecimento de ar sempre que não estiver em uso.
- ⚠ Nunca dirigir o jacto de ar para si ou para terceiros.
- ⚠ Manguelras a chicotear podem causar ferimentos graves. Verificar sempre se existem manguelras ou ligações frouxas ou danificadas.
- ⚠ Não utilizar dispositivos de acoplamento rápido na ferramenta. Ver instruções para uma instalação correcta.
- ⚠ Sempre que forem utilizadas roscas de união universais, deverão ser instalados pinos de segurança.
- ⚠ Não exceder um máxima de pressão de ar de 90 psi/6.2 bar ou de acordo com a placa identificadora da ferramenta.

Riscos De Projecção

- ⚠ Usar sempre uma protecção resistente ao impacto na face e olhos quando estiver a trabalhar com ou perto do local de operações ou estiver envolvido na reparação ou manutenção da ferramenta ou na sua mudança de acessórios.
- ⚠ Certifique-se de que todos os outros que trabalham na área, usam uma protecção resistente ao impacto na face e olhos.
- ⚠ Nunca opere uma ferramenta, caso o acessório não esteja acoplado na máquina com um retentor apropriado (consultar a lista de acessórios).
- ⚠ Para evitar lesões, os retentores devem ser substituídos sempre que estejam gastos, rachados ou distorcidos.
- ⚠ Sempre que trabalhar por cima de sua cabeça, use um capacete de protecção.

Riscos De Operação

- ⚠ Para prevenir danos na ferramenta e acessório, este deve estar firmemente contra a superfície onde se trabalha antes que a ferramenta seja desacelerada.
- ⚠ Desligar o fornecimento de ar, drenar a pressão da manguelra e desconectar a ferramenta do fornecimento de ar sempre que mudar acessórios.
- ⚠ Evitar contacto directo com o acessório e a superfície em que se trabalha durante e depois do trabalho uma vez que ficam quentes e aguçadas.
- ⚠ Usar luvas para proteger as mãos.
- ⚠ Os operadores e o pessoal de manutenção devem estar fisicamente aptos a lidar com o peso e a dinâmica da ferramenta.
- ⚠ Trabalhar com a ferramenta de mãos nuas pode ser fonte de exposição a vibração ou de lesão.

Riscos Com O Acessório

- ⚠ Nunca usar qualquer cinzel como uma ferramenta para golpe de mão. Os cinzéis são especificamente concebidos e temperados para serem unicamente utilizados em martelos pneumáticos.
- ⚠ Seleccionar o punho e retentor correctos para a ferramenta que utiliza.
- ⚠ Nunca utilizar acessórios apertados porque requerem uma pressão excessiva e podem partir-se devido a fadiga.
- ⚠ Nunca arrefecer um acessório quente em água; pode provocar quebras ou falha precoce.
- ⚠ Esta ferramenta e seus acessórios não podem ser modificados em caso algum.
- ⚠ Os Martelos Pneumáticos Chicago não devem ser utilizados com qualquer acessório que não esteja listado no catálogo.
- ⚠ Quebra do acessório ou danos na ferramenta podem ser provocados por esta ser utilizada como alavanca. Partir pedaços pequenos para evitar ferramenta presa.

Riscos No Local De Trabalho

- ⚠ Escorregar/Tropear/Cair são causas determinantes de ferimentos graves ou morte. Não deixar o excesso de manguelra nas vias de acesso ou no local de trabalho.
- ⚠ Níveis altos de ruído podem provocar perda permanente de audição. Utilizar a protecção auditiva recomendada pelo seu empregador ou pelo regulamento OSHA (consulte 29 CFR, parte 1910).
- ⚠ Manter equilibrada a posição do corpo; usar botas com reforço.
- ⚠ Movimentos de trabalho repetitivos, posições instáveis e exposição a vibrações podem ser prejudiciais a mãos e braços. Se ocorrer entorpecimento ou sensação de formigueiro, deixe de utilizar a ferramenta e consulte um médico.
- ⚠ Evitar inalar poeiras ou detritos que provenham do local de trabalho e que podem ser nocivos à saúde.
- ⚠ Seja prudente em locais pouco familiares. Pode ser vítima de ocultos, tais como cabos eléctricos ou outros.
- ⚠ Esta ferramenta não foi concebida para ser utilizada numa atmosfera explosiva e não está isolada para contactar com fontes eléctricas.

INSTRUKSJONSHÅNDBOK

Krav til trykklufttilførselen

1. Forsyn verktøyet med 6,2 bar (90 psig) ren, tørr luft. Høyere trykk reduserer verktøyet levetid drastisk.
2. Koble verktøyet til luftledningen ved hjelp av rør-, slange- og armaturdimensjoner som vist på side 12.

Smoring

Bruk en luftørslubrikator med olje, justert til to (2) dråper per minutt. Hvis en luftørslubrikator ikke kan brukes, skal det tilføres luftmotor-olje i inntaket én gang per dag.

Støy- og vibrasjonsdeklarasjon*

Lydtrykksnivå 95 dB(A) iht. Pneuport PN8NTC1.2. For lydeffekt, legg til 10 dB(A). Vibrasjoner: 4,8 m/s², re. ISO 8662-2.

Brak

1. Sett inn meiselen ved å holde meiselenden bort fra ansiktet. Drei den riflede ringen i retning med urviserne. Sett inn meiselen, og drei den riflede ringen i retning mot urviserne (utløpskanalene vil komme i flukt med utsparringer på den riflede ringen).
2. Plassér meiselens kuttkant mot arbeidsstykket, og trykk på utløperen. Advarsel: Bruk ikke verktøyet uten en meisel i sylindringen eller la meiselen bli skjovet ut av sylindringen. Indre skade vil finne sted hvis stempelet blir slått mot sylinderveggen.

Vedlikehold

1. Lufthammeren må avmonteres og inspiseres hver tredje måned hvis verktøyet brukes hver dag. Skadede og slitte deler må erstattes.
2. Deler som lett utsettes for slitasje har blitt understrøket på listen over reservedeler.

*Opplyste verdier ble oppnådd ved tester som brukes i laboratorier i overensstemmelse med uttalte standarder og er ikke tilstrekkelige til bruk ved risikovurdering. Verdier målt på enkeltarbeidsplasser kan være høyere enn opplyste verdier. Faktiske eksponeringsverdier og risiko for skade som erfarer av en enkelt bruker er unike og er avhengig av måten brukeren arbeider på, arbeidsstykket og arbeidsstasjonens utforming, så vel som eksponeringstid og brukerens fysiske tilstand. Vi, Chicago Pneumatic, kan ikke holdes ansvarlige for konsekvenser ved bruk av opplyste verdier isteden for verdier som reflekterer faktiske eksponering, og den enkelte risikovurdering i en situasjon på arbeidsplassen som vi ikke har kontroll over.



ADVARSEL

For å redusere risiko for skade skal enhver som bruker, installerer, reparerer, utfører vedlikehold eller skifter tilbehør på, eller som arbeider i nærheten av dette verktøyet, lese og forstå disse anvisningene før oppgavene utføres.

Chicago Pneumatics mål er å produsere verktøy som hjelper deg til å kunne arbeide sikkert og effektivt. DU er det viktigste sikkerhetsmomentet ved bruk av dette og alle andre verktøy. Den beste beskyttelsen mot skader er brukerens ettersyn og sunne fornuft. Selv om ikke alle mulige faresituasjoner kan dekkes her, har vi forsøkt å belyse noen av de viktigste.

Ekstra sikkerhetsinformasjon kan fås gjennom:

- ⚠ Din arbeidsgiver, arbeidsgiverforening og/eller handelsstandforening.
- ⚠ US Department of Labor (OSHA); Council of the European Communities og/eller lokale forskrifter.
- ⚠ "Safety Code for Portable Air Tools" (ANSI B186.1) er tilgjengelig gjennom: American National Standards Institute, Inc., 11 W. 42nd Street, New York, NY 10036, USA.
- ⚠ "Safety Requirements for Hand-Held Non-Electric Power Tools" er tilgjengelig gjennom: European Committee for Standardization, Rue de Stassart 36, 1050 Brussel, Belgia.

Farer forbundet med trykkluftbeholdere og-koplinger

- ⚠ Trykkluft kan forårsake alvorlig skade.
- ⚠ Før du skifter tilbehør eller utfører reparasjoner, eller når trykkluftskilden ikke brukes, skal lufttilførselen alltid stenges av, trykk i slangen skal elimineres og verktøyet skal koples fra lufttilførselen.
- ⚠ Rett aldri luftstrømmen mot deg selv eller andre.
- ⚠ Slinger som slår tilbake kan forårsake alvorlig skade. Kontroller alltid for skader på slangene og kopplingsdelene.
- ⚠ Bruk ikke hurtigkoplinger på verktøyet. Se instruksjonene for riktig monteringsmetode.
- ⚠ Låsepinne må alltid monteres ved bruk av universalkoplinger med vridning.
- ⚠ Det maksimale lufttrykket må ikke overstige 6,2 bar/90 psi, eller som angitt på verktøyet sine navneplate.

Farer forbundet med prosjektiler

- ⚠ Bruk alltid slagfast øye- og ansiktsbeskyttelse når du bruker eller er i nærheten av arbeidsområdet, ved reparasjon eller vedlikehold av verktøyet, eller når du skifter tilbehør på verktøyet.
- ⚠ Sørg for at alle andre innenfor arbeidsområdet bruker slagfast øye- og ansiktsbeskyttelse.
- ⚠ Bruk aldri et verktøy hvis ikke tilbehøret er festet på verktøyet med en riktig festeordning (se delelisten).
- ⚠ For å unngå skade skal festeordninger skiftes når de er utslitte, sprukket eller ødelagte.
- ⚠ Bruk vernehjelm ved arbeid som foregår over kroppshøyde.

EU-OVERENSKOMST OM KONFORMITET

Chicago Pneumatic Tool Company, 1800 Overview Drive, Rock Hill, SC 29730 USA, erklærer under eneansvar, at produktet som beskrives nedenfor er i samsvar med kravene i Kommissjonens direktiv av juni 1989, vedrørende harmonisering av medlemslandenes lover om maskinsikkerhet (89/392/EEC).

Maskinnavn: CP0456 serien Sveisehammer/Glødeskallsfjerner

Maskinnavn: Kraftverktøy med type WF 1/2" kvartoktogonal holder for meisel og tilbehør. Ingen annen bruk er tillatt.

Serie nr.: Verktøy med nr. 99000B eller høyere.

Teknisk data:

Slag/min.: 4300

Boring og slaglengde: 15/16" x 1" (23,8 x 25,4 mm)

Gjeldende harmoniserte standarder: EN292

Gjeldende nasjonale standarder: ISO 8662-2, Pneuport PN8NTC1.2

Utgivers navn: W.A. LeNeve, President, Chicago Pneumatic Tool Company.

Utgivers signatur:

Utgivelsessted og dato: Rock Hill, SC 29730 USA, 1. juni 1999

BEGRENSET GARANTI FRA PRODUSENTEN

Begrenset garanti: "Produktene" fra Chicago Pneumatic Tool Company ("CP") garanteres å være fri for mangler i materialer og utførelse i ett år fra kjøpsdato. Denne garantien omfatter selvsagt ikke produkter som har blitt utsatt for misbruk, feil bruk eller modifikasjoner, eller som har blitt reparert av andre enn CP eller CPs autoriserte vedlikeholdsrepresentanter. Dersom et produkt fra CP er funnet å være mangelfullt i materiale eller utførelse innen ett år fra kjøpsdato, skal det returneres til et av CPs fabrikkvedlikeholdssentre eller til et autorisert vedlikeholdssenter for CP-verktøy, med forhåndsbetalt frakt, ditt navn og adresse vedlagt, tilstrekkelig bevis for kjøpsdato, og en kort beskrivelse av feilen. CP reparerer eller erstatter etter eget skjønn defekte produkter kostnadsfritt. Reparasjoner og erstattede deler garanteres som beskrevet ovenfor i resten av den opprinnelige garantiperioden. Under denne garantien er CPs ansvar og din godtgjørelse kun begrenset til reparasjon eller erstatning av det defekte produktet. (Den ovennevnte garantien gjelder i stedet for alle andre garantier eller vilkår, det være seg uttrykte eller underforståtte, inkludert alle garantier eller vilkår angående salgbarhet eller hensiktsmessighet for et bestemt formål. CP skal ikke holdes ansvarlig for tilfældige, indirekte eller bestemte skader, eller andre skader, kostnader eller utgifter, det være seg direkte eller indirekte, med unntak av det ansvar som er spesifisert ovenfor.)

SIKKERHETSANVISNINGER

Farer forbundet med bruk

- ⚠ For å unngå skade på verktøyet eller tilbehøret, skal tilbehøret holdes bestemt mot arbeidsflaten før verktøyet settes i gang.
- ⚠ Steng alltid lufttilførselen, eliminer trykket i slangen og kople verktøyet fra trykkluftkilden når du skal skifte tilbehør.
- ⚠ Unngå direkte kontakt med tilbehøret og arbeidsflaten under og etter arbeid, ettersom disse blir varme og skarpe.
- ⚠ Bruk hansker for å beskytte hendene.
- ⚠ Brukere og vedlikeholdspersonale må være i fysisk stand til å behandle størrelsen, vekten og styrken av verktøyet.
- ⚠ Hvis du holder tilbehøret med den frie hånden, kan dette utsette deg for vibrasjon eller skade.

Farer forbundet med tilbehøret

- ⚠ En meisel skal aldri brukes som et håndverktøy. De er spesielt laget og varmebehandlet kun for bruk i pneumatiske hammere.
- ⚠ Velg riktig skaft og festeordning for verktøyet som er i bruk.
- ⚠ Bruk aldri sløv tilbehør, da dette krever tyngre arbeidstrykk og kan ødelegges av slitasje.
- ⚠ Et varmt tilbehør skal aldri kjøles ned i vann, da dette kan forårsake porøsitet og for tidlig slitasje på delen.
- ⚠ Dette verktøyet og tilbehøret må ikke modifiseres på noen måte.
- ⚠ De pneumatiske hammene fra Chicago Pneumatic er ikke laget for bruk med tilbehør som ikke er angitt i katalogen.
- ⚠ Vristing kan forårsake ødeleggelse av tilbehør eller skade på verktøyet. Hugg mindre biter for å hindre at hammeren setter seg fast.

Farer på arbeidsplassen

- ⚠ Å skli/snuble/falle er en hyppig årsak til alvorlig skade eller død. Vær oppmerksom på overflødig deler av slangen på bakken der man går eller arbeider.
- ⚠ Høye lydnivåer kan forårsake permanent hørselstap. Bruk hørselvern som anbefalt av din arbeidsgiver eller av OSHA-regulativ (se 29 CFR, del 1910).
- ⚠ Behold god kroppsbalans og sikkert fotfeste.
- ⚠ Gjentatte arbeidsbevegelser, ubehagelige stillinger og utsettelse for vibrering kan være skadelig for hender og armer. Hvis det oppstår nummenhet, prikking, smerte eller fargetap i huden, skal du slutte å bruke verktøyet og kontakte lege.
- ⚠ Unngå inhalering av støv eller kontakt med avfallsrester fra arbeidsområdet som kan være helsefarlig. Når du arbeider med materialer som avgir partikler som blir værende i luften, skal du bruke riktig åndedrettsvern.
- ⚠ Gå varsomt fram i uvante omgivelser. Vær oppmerksom på skjulte farer, som for eksempel elektriske ledninger.
- ⚠ Dette verktøyet er ikke laget for bruk i eksplosive atmosfærer, og er ikke isolert for kontakt med elektriske strømkilder.

HANDLEIDING

Vereisten voor luchttoevoer

1. Voorzie het gereedschap van schone, droge lucht van 6,2 bar (90 psig). Bij een hogere druk wordt de levensduur van het gereedschap aanzienlijk verkort.
2. Sluit het gereedschap aan met pijp, slang en koppelstuk van de op pagina 12 aangegeven maten.

Smering

Gebruik een luchtleidingverveelaar met olie, afgesteld op twee (2) druppels per minuut. Als geen luchtleidingverveelaar kan worden gebruikt, breng dan eenmaal per dag luchtmotorolie in de inlaat aan.

Verklaring m.b.t. geluid en trillingen*

Geluidsdrumniveau 95 dB(A) volgens Pneuop PN8NTC1.2. Voor geluidsbelasting 10 dB(A) toevoegen.
Trillingen: 4,8 m/s² volgens ISO 8662-2.

Bediening

1. Aanbrengen van de beitel: houd het beiteleinde van het gereedschap van het voorvlak vandaan en draai de gekartelde ring met de klok mee. Steek de beitel erin en draai de gekartelde ring tegen de klok in (uitlaatpoorten komen in lijn met uitsparing in gekartelde ring).
2. Plaats de snijkant van de beitel tegen het werkstuk en druk op de trekker. Opgelet: Gebruik het gereedschap niet zonder beitel in de cilinder en zorg dat de beitel niet uit de cilinder wordt gedreven. Er treedt inwendige schade op als de zuiger de cilinderwand kan raken.

Onderhoud

1. Demonteer en inspecteer de luchthamer om de drie maanden als het gereedschap elke dag wordt gebruikt. Vervang beschadigde of versleten onderdelen.
2. Bijzonder slijtage-gevoelige onderdelen zijn in de onderdelenlijst onderstreept.

*Deze opgegeven waarden zijn verkregen uit laboratoriumtests overeenkomstig de opgegeven normen en zijn niet voldoende voor gebruik in risicobeoordeling. Op individuele werkplekken gemeten waarden kunnen hoger zijn dan de opgegeven waarden. De feitelijke blootstellingswaarden en het door een individuele gebruiker ervaren risico van letsel zijn uniek en hangen af van de manier waarop de gebruiker werkt, het ontwerp van het werkstuk en het werkstation alsook van de blootstellingslijst en de fysieke conditie van de gebruiker. Wij, Chicago Pneumatic, kunnen niet aansprakelijk worden gesteld voor de gevolgen van het gebruik van de opgegeven waarden, in plaats van waarden die de feitelijke blootstelling weergeven, bij een individuele risicobeoordeling op een werkpleksituatie waarover wij geen controle hebben.

EG-CONFORMITEITSVERKLARING

Ondergetekende, Chicago Pneumatic Tool Company, 1800 Overview Drive, Rock Hill, SC 29730 USA, verklaart hierbij dat het produkt waarop deze verklaring betrekking heeft, in overeenstemming is met de in juni 1989 door de Raad van de Europese Gemeenschap bepaalde richtlijnen met betrekking tot de in de Lidstaten gehanteerde wetgeving aangaande machines (89/392/EG).

Machinenaam: Serie CP0456 bikhamer/naaldklopper
Machinetype: Pneumatisch gereedschap met type WF 1/2" achthoekige kwarthouder voor beitel en hulpstukken. Geen ander gebruik is toegestaan.
Serienr.: Gereedschap met nummers vanaf 99000B

Technische gegevens:

Slagen/min: 4300

Boring en slag: 15/16" x 1" (23,8 x 25,4 mm)

Toegepaste geharmoniseerde normen: EN292

Toegepaste nationale normen: ISO 8662-2, Pneuop PN8NTC1.2

Naam van gegevensverstrekker: W.A. LeNeuve, President, Chicago Pneumatic Product Company.

Handtekening van gegevensverstrekker: 

Plaats en datum van gegevensverstrekking: Rock Hill, SC 29704 USA, 1 juni 1999

BEPERKTE GARANTIE VAN DE FABRIKANT

Beperkte Garantie: De "Produkten" van de Chicago Pneumatic Tool Company ("CP") zijn gegarandeerd vrij van fouten in materiaal en afwerking tot een jaar na aankoop. Deze Garantie geldt alleen voor Producten die nieuw zijn gekocht bij CP of geautoriseerde dealers. Deze Garantie is niet van toepassing op producten die verkeerd dan wel oneigenlijk zijn gebruikt of zijn gewijzigd, of zijn gerepareerd door anderen dan CP of geautoriseerde servicediensten. Als een Produkt van CP binnen een jaar na aankoop gebreken vertoont in materiaal of afwerking, kunt u het inleveren bij een CP-Bedrijfs servicedienst of erkende servicedienst van CP-gereedschappen, met vooruitbetaling van transportkosten, onder vermelding van uw naam en adres, bewijs van aankoop met aankoopdatum en een korte beschrijving van het mankement. CP zal, naar eigen goeddunken, defecte Producten kosteloos repareren of vervangen. Reparaties of vervangingen zijn als hierboven beschreven gegarandeerd voor de rest van de oorspronkelijke garantieperiode. De enige aansprakelijkheid van CP en uw rechten op grond van deze garantie zijn beperkt tot reparatie of vervanging van het defecte Produkt. (Er Worden Geen Andere Garanties Bedoeld Of Geïmpliceerd En CP Is Niet Aansprakelijk Voor Incidentele, Indirecte Of Speciale Schade, Of Enige Andere Schade, Kosten Of Uitgaven, En Vergoedt Alleen De Kosten Of Uitgaven Voor Reparatie Of Vervanging Zoals Hierboven Beschreven.)



WAARSCHUWING

Om de kans op verwondingen zo klein mogelijk te maken, dient iedereen die dit gereedschap gebruikt, installeert, repareert, onderhoud, onderdelen ervan vervangt of in de buurt ervan werkt deze instructies goed te lezen.

VEILIGHEIDVOORSCHRIFTEN

Chicago Pneumatic wil graag gereedschappen maken waarmee u veilig en efficiënt kunt werken. De belangrijkste bijdrage aan de veiligheid van dit en elk ander stuk gereedschap levert u zelf. Uw voorzichtigheid en gezond verstand vormen de beste bescherming tegen verwondingen. We kunnen hier niet op alle mogelijke gevaren ingaan, maar hebben geprobeerd de belangrijkste op een rijtje te zetten.

Raadpleeg voor meer informatie over veiligheid:

- ⚠ Uw werkgever, vakbond en/of beroepsvereniging.
- ⚠ In de Verenigde Staten: het Ministerie van Arbeid (OSHA); Europa: de Raad van de Europese Gemeenschappen en/of lokale instanties.
- ⚠ "Safety Code for Portable Air Tools" (ANSI B186.1) (Veiligheidsvoorschriften voor draagbaar pneumatisch gereedschap) verkrijgbaar bij: American National Standards Institute, Inc., 11 W. 42nd Street, New York, NY 10036
- ⚠ "Safety Requirements for Hand-Held Non-Electric Power Tools" (Veiligheidseisen voor niet-elektrisch handgereedschap) verkrijgbaar bij: de Europese Commissie voor Normalisatie, Rue de Stassart 36, 1050 Brussel, België

Gevaren In Verband Met Luchttoevoer En Aansluitingen

- ⚠ Lucht onder druk kan ernstige verwondingen veroorzaken.
- ⚠ Sluit de luchttoevoer altijd af, laat de samengeperste lucht ontsnappen en ontkoppel het gereedschap van de luchttoevoer wanneer u het gereedschap niet gebruikt, alvorens onderdelen te verwisselen of reparatiewerkzaamheden te verrichten.
- ⚠ Richt nooit lucht op uzelf of anderen.
- ⚠ Losgeslagen slangen kunnen ernstige verwondingen veroorzaken. Controleer altijd of de slangen en fittingen niet beschadigd zijn en goed vastzitten.
- ⚠ Gebruik geen snelkoppelingen bij dit gereedschap. Raadpleeg de instructies voor de juiste aansluiting.
- ⚠ Bij het gebruik van universele draaikoppelingen dienen borgpennen te worden geïnstalleerd.
- ⚠ De maximum luchtdruk van 90 psi/6.2 bar of zoals die is aangegeven op het gereedschap mag niet worden overschreden.

Gevaren In Verband Met Wegschietende Delen

- ⚠ Draag altijd slagbestendige oog- en gezichtsbescherming wanneer u werkt met, in de buurt bent van of betrokken bent bij reparatie, onderhoud of verwisseling van onderdelen van het gereedschap.
- ⚠ Zorg dat iedereen in uw omgeving slagbestendige oog- en gezichtsbescherming draagt.
- ⚠ Gebruik een gereedschap alleen wanneer het hulpstuk op de juiste manier in het gereedschap is geborgd (zie lijst van onderdelen).
- ⚠ Om verwondingen te voorkomen dienen borgende onderdelen vervangen te worden wanneer deze versleten, gebarsten of vervormd zijn.
- ⚠ Draag een veiligheidshelm wanneer u boven ooghoogte werkt.

Gevaren Tijdens Het Werken

- ⚠ Om schade aan het gereedschap en het hulpstuk te voorkomen dient het hulpstuk stevig tegen het werkkoppervlak te worden gehouden alvorens het gereedschap wordt ingeschakeld.
- ⚠ Sluit de luchttoevoer altijd af, laat de samengeperste lucht ontsnappen en ontkoppel het gereedschap van de luchttoevoer alvorens onderdelen te verwisselen.
- ⚠ Raak het hulpstuk of het werkkoppervlak niet aan tijdens en na het werk: deze worden warm en scherp.
- ⚠ Draag handschoenen om uw handen te beschermen.
- ⚠ Werknemers en onderhoudspersoneel dienen lichamelijk in staat te zijn met de omvang, het gewicht en het vermogen van dit gereedschap te kunnen werken.
- ⚠ Het met de vrije hand vasthouden van het gereedschap leidt tot overmatige trillingen en kans op verwondingen.

Gevaren In Verband Met Onderdelen

- ⚠ Gebruik nooit een beitel als handgereedschap. Deze beitels zijn speciaal ontworpen en thermisch behandeld voor gebruik in luchthamers.
- ⚠ Kies de juiste steel en borging voor het gebruikte gereedschap.
- ⚠ Gebruik geen botte hulpstukken: deze vereisen een extreme werkdruk en kunnen als gevolg van materiaalmoetheid breken.
- ⚠ Een heet hulpstuk mag niet in water worden gekoeld. Dit kan leiden tot broosheid en voortijdige defecten.
- ⚠ Dit gereedschap en de bijbehorende hulpstukken mogen op geen enkele wijze worden aangepast.
- ⚠ De pneumatische hamers van Chicago Pneumatic zijn niet afgestemd op het gebruik van onderdelen die niet in de catalogus vermeld staan.
- ⚠ Wrikken en breken zijn vaak de oorzaak van kapotte onderdelen of beschadigingen van het gereedschap. Bewerk kleinere oppervlakken om vastzitten te voorkomen.

Gevaren Op De Werkvloer

- ⚠ Uitglijden, struikelen en vallen zijn de voornaamste oorzaken van ernstige verwondingen of ongevallen met dodelijke afloop. Let op slangen die op de vloer liggen.
- ⚠ Een te hoog geluidsniveau kan tot blijvende gehoorstoornis leiden. Gebruik de door uw bedrijf aanbevolen oorbescherming (of de OSHA-richtlijn; zie 29 CFR deel 1910).
- ⚠ Zorg voor een goede werkhouding en een stevige standplaats.
- ⚠ Vaak herhaalde werkbewegingen, een ongewone houding en trillingen zijn schadelijk voor handen en armen. Werk niet meer met het gereedschap en raadpleeg een arts wanneer gevoelloosheid, tintelen, pijn of wit worden van de huid optreden.
- ⚠ Voorkom het inademen van stof of het aanraken van afvalstoffen die schadelijk voor uw gezondheid kunnen zijn.
- ⚠ Ga voorzichtig te werk in onbekende omgevingen. Er kunnen verborgen gevaren aanwezig zijn in de vorm van elektriciteits- of andere leidingen.
- ⚠ Dit gereedschap mag niet worden gebruikt in een omgeving waar ontploffingsgevaar aanwezig is; het is niet geïsoleerd tegen contact met elektrische energiebronnen.

BRUGSANVISNING

EU-OVERENSSTEMMELSESERKLÆRING

Lufforbrug og -tilslutning

1. Værktøjet skal forsynes med ren, tør luft ved 6,2 bar (90 psig). Højere tryk vil drastisk forke værktøjets levetid.
2. Værktøjet tilsluttes til lufforsyningen ved hjælp af rør, slanger og fittings som vist på side 12.

Smøring

Brug en smøreanordning, der er tilsluttet lufforsyningslinjen med SAE nr.10 olie, justeret til 2 dråber pr. minut. Hvis en smøreanordning, der er tilsluttet lufforsyningslinjen, ikke kan bruges, skal der påfyldes luftmotorolie ved lufftilslutningen en gang om dagen.

Støj- og vibrationserklæring*

Lydtryksniveau 95 dB(A) i henhold til Pneuop PN8NTC1.2. For lydstyrke lægges 10 dB(A) til.

Vibration: 4,8 m/s² i henhold til ISO 8662-2

Anvendelse

1. Når mejslen skal sættes i, holdes mejselenden bort fra ansigtet og den riflede ring drejes med uret. Mejslen sættes i, og den riflede ring drejes mod uret (udstødningshullerne vil sidde på linie med udskæringerne i den riflede ring).
2. Sæt mejslens skærende kant op mod arbejdsemnet og tryk på trykkeren. Forsigtig: lad ikke hammeren gå uden en mejsel i cylinderen, og pas på, at mejslen ikke drives ud af cylinderen. Hammeren vil beskadiges indvendigt, hvis det tillades stempellet at slå mod cylindervæggen.

Vedligeholdelse

1. Hammeren skal adskilles og efterses hver tredje måned, hvis hammeren bruges hver dag. Beskadigede eller slidte dele udskiftes.
2. Dele, der udsættes for ekstra slid er understreget i reservedelslisten.

*De ovenstående værdier blev opnået under laboratorieforsøg i overensstemmelse med de ovenstående standarder og er ikke tilstrækkeligt grundlag til vurdering af risiko forbundet med brug af udstyret. Værdier målt på det individuelle arbejdsområde kan være højere end de ovennævnte værdier. Den faktiske udsættelse for skadelig støj eller vibration og den risiko, der opleves af brugeren, er enestående afhængige af den måde, individet arbejder på, og hvordan arbejdsområdet er anlagt, såvel som udsættelsens varighed og brugerens fysiske kondition. Vi, Chicago Pneumatic, kan ikke påtage os noget ansvar for anvendelse af de ovenstående værdier i stedet for anvendelse af værdier, der er opnået i den faktiske arbejdsituation, som grundlag for vurdering af risiko forbundet med brug i en arbejdsituation, vi ikke har nogen kontrol over.

Vi, Chicago Pneumatic Tool Company, 1800 Overview Drive, Rock Hill, SC 29730 USA, erklærer under eneansvar, at produktet, der beskrives nedenfor, er i overensstemmelse med kravene i Kommissionens direktiv af juni 1989 vedrørende harmonisering af medlemslandenes love om maskinsikkerhed (89/392/EEF).

Redskabets navn: CP0456 Serie mejselhammer/nåleafbanksningshammer
Redskabstype: Trykluftdrevet redskab med type WF 1/2" kvart-ottekant holder til mejsler og andet tilbehør. Ingen anden brug anbefales.
Løbenumre: Redskaber med nr. 99000B eller højere.

Tekniske data:

Slag pr. minut: 4300

Udboring og slaglængde: 15/16" x 1" (23,8 x 25,4 mm)

Anvendte tilpassede standarder: EN292

Anvendte nationale standarder: ISO 8662-2, Pneuop PN8NTC1.2

Udstederens navn og stilling: W.A. LeNeveu, præsident, Chicago Pneumatic Product Company.

Udstederens underskrift: 

Udstedelsens tid og sted: Rock Hill, SC 29730 USA, 1. juni 1999

FABRIKANTENS BEGRÆNSEDE GARANTI

Begrænset garanti: "Produktet" fra Chicago Pneumatic Tool Company ("CP") garanteres fri for fejl i materialer og udførelse i et år fra købsdatoen. Denne garanti er kun gældende for produkter, der er købt nye fra CP eller dets autoriserede forhandlere. Denne garanti er naturligvis ikke gældende for produkter, der er blevet mishandlet, misbrugt, modificeret eller repareret af andre end CP eller dets autoriserede servicerepræsentanter. Hvis et CP-produkt findes defekt i materiale eller udførelse inden for et år efter købsdatoen, returneres det til et CP-fabriksservicecenter eller et autoriseret servicecenter for CP-værktøj, med forsendelsesomkostningerne forudbetalt, samt Deres navn og adresse, behørig kvittering for købsdato og en kort beskrivelse af defekten. CP vil efter eget skøn reparere eller ombytte defekte produkter uden beregning. Reparationer og ombytninger er omfattet af ovenfor anførte garanti for den resterende originale garantiperiode. CP's eneste forpligtigelse og Deres eneste retsmiddel under denne garanti begrænses til reparation eller ombytning af det defekte produkt. (Denne ovenstående garanti træder i stedet for alle andre garantier eller betingelser, udtrykte og underforståede, inklusive enhver garanti eller betingelse for salgbarhed eller egnethed til bestemte formål. CP skal ikke holdes ansvarlig for hændelige, følge- eller specielle skader, eller enhver anden skade, omkostning eller udgift, såvel direkte som indirekte, udover hvad der specifikt er angivet i det ovenstående.)



ADVARSEL

For at reducere risikoen for personskade skal enhver, der bruger, installerer, reparerer, vedligeholder, skifter tilbehør på eller arbejder nær dette værktøj, læse disse instrukser grundigt, før sådant arbejde udføres.

SIKKERHEDSINSTRUKSER

Det er Chicago Pneumatics mål at producere værktøj, der giver et sikkert og effektivt arbejdsmiljø. Den vigtigste sikkerhedsforanstaltning for dette og alt andet værktøj er DIG. Din omhu og sunde fornuft er den bedste beskyttelse mod personskade. Alle mulige faremomenter kan ikke dækkes her, men vi har forsøgt at fremhæve nogle af de vigtigste.

Konsulter følgende for at få yderligere information om sikkerhed:

- ▲ Din arbejdsgiver, fagforening og/eller handelsforening.
- ▲ Det amerikanske arbejdsministerium (US Department of Labor [OSHA]) ; Europa-Kommissionen og/eller lokale regulativer.
- ▲ Sikkerhedsregulativer for transportabelt trykluftværktøj ("Safety Code For Portable Air Tools" [B186.1]), der kan fås hos: American National Standards Institute, Inc., 11 W. 42nd Street, New York, NY 10036, USA..
- ▲ Sikkerhedskrav til ikke-elektriske håndmaskiner ("Safety Requirement For Hand-Held Non-Electric Power Tools"), der kan fås fra: European Committee for Standardization, Rue de Stassart 36, 1050 Bruxelles, Belgium

Faremoment: Trykluft Og Tilslutning

- ▲ Luft under tryk kan forårsage alvorlig personskade.
- ▲ Sluk altid for lufttilførslen, tag trykket af slangen, og afmonter værktøjet, når det ikke benyttes, og der skiftes tilbehør og foretages reparation.
- ▲ Ret aldrig luftstrømmen direkte mod dig selv eller andre.
- ▲ Piskende slanger kan forårsage alvorlig personskade. Se altid efter beskadigede og løse slanger og fittings.
- ▲ Brug aldrig snapkoblinger på værktøjet. Se instruktionerne vedr. korrekt montering.
- ▲ Når der benyttes universaltvistkoblinger, skal der monteres låsepinde.
- ▲ Lufttrykket må aldrig overstige 6,2 bar (90 psi), eller som angivet på værktøjets informationsplade.

Faremoment: Udslyngede Genstande

- ▲ Brug altid slagfast øjen- og ansigtsbeskyttelse under eller nær arbejde, reparation eller vedligeholdelse af værktøjet eller udskiftning af tilbehør på værktøjet.
- ▲ Sørg for, at alle andre i området bærer slagfast øjen- og ansigtsbeskyttelse.
- ▲ Betjén aldrig værktøjet, medmindre tilbehøret er fastgjort værktøjet med den korrekte holder (se reservedelslisten).
- ▲ For at undgå personskade skal holdere udskiftes, når de bliver slidte, hakkede eller skæve.
- ▲ Brug sikkerhedshjelm, ved arbejder over hovedhøjde.

Faremoment: Drift

- ▲ For at undgå beskadigelse af værktøj og tilbehør skal tilbehøret holdes fast mod arbejdsfladen, før værktøjet startes.
- ▲ Sluk altid for lufttilførslen, tag trykket af slangen, og afmonter værktøjet fra lufttilførslen, når der skiftes tilbehør.
- ▲ Undgå direkte kontakt med tilbehør og arbejdsflade under og efter arbejde, da de bliver varme og skarpe.
- ▲ Brug handsker til at beskytte hænderne.
- ▲ Brugere og vedligeholdelsepersonel skal være fysisk i stand til at håndtere værktøjets omfang, vægt og kraft.
- ▲ Holdes tilbehøret i fri hånd, kan man udsættes for vibrationer eller personskade.

Faremoment: Tilbehør

- ▲ Brug aldrig en mejsel som håndværktøj. De er specielt fremstillet og varmebehandlet til kun at blive brugt i lufthammer.
- ▲ Brug korrekt skaft og holder til det værktøj, der anvendes.
- ▲ Brug aldrig sløvt tilbehør, idet disse kræver yderligere arbejdsstryk og kan brække som følge af metaltræthed.
- ▲ Afkøl aldrig varmt tilbehør i vand; skørhed og tidlig svigt kan blive resultatet.
- ▲ Dette værktøj og dets tilbehør må ikke modificeres på nogen måde.
- ▲ Hamre fra Chicago Pneumatic er ikke beregnet til brug med andet tilbehør, end hvad der er listet i kataloget.
- ▲ Tilbehøret kan brække, og værktøjet kan beskadiges ved lirkning. Tag mindre stykker for at undgå at blive slået.

Faremoment: På Arbejdspladsen

- ▲ En hovedårsag til alvorlig og livsfarlig personskade er glidning, snublen og fald. Vær opmærksom på slanger efterladt på gulvet.
- ▲ Høje lyd niveauer kan forårsage permanent tab af hørelse. Brug høreværn som foreskrevet af arbejdsgiver eller OSHA-regulativer (se 29 CFR part 1910).
- ▲ Hold altid kroppen i balance og en god fodstøtte.
- ▲ Gentagne arbejdsbevægelser, forkerte stillinger og udsættelse for vibrationer kan være skadeligt for hænder og arme. Hvis der opstår følelsesløshed, snurren eller smerter, eller huden bliver hvid, stoppes værktøjet med det samme, og lægehjælp søges.
- ▲ Undgå indånding af støv og håndtering af affald fra arbejdsprocessen, der kan være skadeligt for helbredet. Korrekt åndedrætsværn skal benyttes, når der arbejdes med materialer, der producerer luftbårne partikler.
- ▲ Gå frem med forsigtighed i ukendte omgivelser. Skjulte faremomenter kan eksistere, såsom elektriske og andre ledninger.
- ▲ Dette værktøj er ikke beregnet til brug i eksplosionsfarlig luft og er ikke isoleret til kontakt med elektriske strømkilder.

OHJEKIRJA

Paineilmajärjestelmän vaatimukset

1. Työkalun käyttövoimana käytetään 6,2 baarin (90 psig) paineista, puhdasta ja kuivaa ilmaa. Suuremmat paineet lyhentävät huomattavasti työkalun käyttöikää.
2. Liitä työkalu paineilmalähteeseen käyttämällä kaaviossa sivulla 12 mainittuja putki-, letku- ja liittinkokoja.

Voitelu

Käytä ilmaputken voitelujärjestelmässä öljyä kaksi (2) tippaa minuutissa. Jos ilmaputken voiteluannostinta ei voida käyttää, annostele paineilmamootoriöljyä sisäänvientiaukkoon kerran päivässä.

Melu ja värinä*

Äänipaine 95 dB(A) mitattuna Pneuop PN8NTC1.2:n normien mukaan. Ääniteho saadaan lisäämällä 10 dB(A).
Tärinäarvo: 4,8 m/s², ISO 8662-2:n mukaan.

Käyttö

1. Kiinnitä taltta pitämällä työkalun talttapäätä kasvoista poispäin ja kääntämällä pyälleTTY rengasta myötäpäivään. Aseta taltta sisään ja käännä pyälleTTY rengasta vastapäivään (pakokaasuportit kohdistetaan pyälleTTYssä renkaassa olevaan koloon).
2. Aseta taltan leikkaava pinta työkalun vasten ja paina liipaisinta. Varo: Älä käytä työkalua ilman että taltta on sylinterissä; älä anna taltan tulla ulos sylinteristä. Laitteeseen tule sisäisiä vaurioita, jos mäntä pääsee iskemään sylinterin seinämään.

Huolto

1. Pura ilmasara osiin tarkastusta varten kolmen kuukauden välein, jos työkalua käytetään päivittäin. Vaihda vaurioituneet tai kuluneet osat.
2. Nopeasti kuluvat osat on **alleiviattu osaluettelossa**.

*Tässä ilmoitetut arvot on saatu mainittujen normien mukaisissa laboratoriotesteissä. Ne eivät riitä riskien määrittämiseen. Yksittäisissä työpisteissä mitatut arvot voivat olla selosteessa mainittuja arvoja suuremmat. Todelliset allistusarvot ja yksilön kohdistuvat haitalliset vaikutukset ovat yksilöllisiä. Ne riippuvat työskentelytavasta, työvälineistä, työkalusta, työaseman rakenteesta, allistusajasta ja käyttäjän terveydentilasta. Sen vuoksi Chicago Pneumatic ei voi olla vastuussa tässä ilmoitetuista arvoista (todellisten allistusarvojen sijasta) työpisteessä vallitsevan yksilöllisen riskin määrittämiseen ja siitä aiheutuvista seuraamuksista, olosuhteissa, joihin emme voi millään tavalla vaikuttaa.

Sarja CP0456

Sarja CP0456 Vasarataltta/Neulakärkinen karstanpoistaja

EY-N VAATIMUSTENMUKAISUUSVAKUUTUS

Chicago Pneumatic Tool Company, 1800 Overview Drive, Rock Hill, SC 29730 USA, vakuuttaa ainoana vastuunhaltijana, että tämän todistuksen kattama tuote täyttää kaikki Euroopan yhteisön kesäkuussa 1989 annetun jäsenmaiden koneturvallisuutta koskevia lakeja tulkitsevan direktiivin (89/392/EEC) sisältämät määräykset.

Koneen nimi: Sarja CP0456 Vasarataltta/Neulakärkinen karstanpoistaja

Koneen tyyppi: Paineilmatyökalu, jossa "WF"-tyyppinen 1/2":n nelion kahdeksankulmainen taltta ja lisävarusteiden pidätin. Työkalua ei saa käyttää muihin tarkoituksiin.

Sarjanumero: Työkalut, joiden sarjanumero on 99000B tai suurempi
Tekniset tiedot

Isku/min: 4300

Poraus ja isku: 15/16" x 1" (23,8 x 25,4 mm)

Sovelletut yhdenmukaistetut standardit: EN292

Sovelletut kansalliset standardit: ISO 8662-2, Pneuop PN8NTC1.2

Julkaisijan nimi ja asema yrityksessä: W. A. LeNeveu, Pääjohtaja, Chicago Pneumatic Product Company

Julkaisijan allekirjoitus: 

Aika ja paikka: Rock Hill, SC 29730 USA, 1. kesäkuuta, 1999

TAKUUEHDOT

Rajoitettu takuu: Chicago Pneumatic Tool Company ("CP") "tuotteille" annetaan valmistusmateriaalia ja työvälineitä yhden vuoden takuu alkaen ostopäivämäärästä. Takuu kattaa ainoastaan CP:ltä tai sen valtuutetulta edustajalta uutena ostetut tuotteet. Takuu raukeaa, jos muu kuin CP:n tai sen valtuutetulta huoltoedustajalta on vahingoittanut, väärinkäyttänyt, muunnellut tai korjannut tuotetta. Jos CP:n valmistama tuote osoittautuu materiaaliastian tai työvälineiden viallisiksi vuoden kuluessa ostopäivästä, toimita tuote kiihdyttäkseen ennalta maksettuina CP:n tehdashuoltokeskukseen tai CP-tarvikkeiden valtuutetuille huoltoedustajalle. Liitä oheen nimesi, osoitteesi, todistus ostopäivämäärästä ja lyhyt kuvaus viallisuudesta. CP korjaa tai vaihtaa viallisen tuotteen ilmaiseksi valintansa mukaan. Korjaukset tai vaihto katetaan alkuperäisen takuuajan loppuun saakka edellä mainitun ehdon. CP:n vastuu ja ostajan korvaus oikeus tämän takuun puitteissa rajoittuu viallisen tuotteen korjaukseen tai vaihtoon. (Tämä takuu korvaa kaikki muut suorat tai epäsuorat takuut tai ehdot, mukaan lukien kaupaskäytävyyttä tai tiettyyn tarkoitukseen soveltuvuutta koskevat takuut ja ehdot. CP ei vastaa satunnaisista, väliaikaisista tai muista erityisistä vahingoista tai muista suorista tai epäsuorista vahingoista, kustannuksista tai kuluista muutoin kuin näissä takuehdoissa ilmaistulla tavalla. Kukaan, mukaan lukien CP:n edustaja tai sen palveluksessa oleva henkilö, ei ole valtuutettu lisäämään tai muuttamaan tämän rajoitetun takuun ehtoja millään tavoin.)



VAROITUS

Ennen työkalun käyttöä, asennusta, korjausta, huoltoa, tarvikkeiden vaihtoa tai työkalun lähitöillä työskentelyä on tapaturmien välttämiseksi perehdyttävä näihin ohjeisiin.

Chicago Pneumaticin tavoitteena on valmistaa työkaluja, jotka edistävät työskentelyä turvallisuutta ja tehokkuutta. SINÄ olet ratkaisevin tekijä näiden asioiden kannalta. Harjoittamasi huolellisuus ja varovaisuus ovat paras tae tapaturmia vastaan. Kaikkia mahdollisia vaaratekijöitä ei voida käsitellä tässä ohjeessa, joka painottaa tärkeimpiä turvatoimia.

Lisätietoja turvallisuudesta saat seuraavista lähteistä:

- ▲ Alan ammattiliitosta ja/tai yhdistyksestä.
- ▲ Yhdysvaltain työministeriöstä (U.S. Department of Labor; OSHA); Euroopan unionista ja/tai paikallisista säännöksistä.
- ▲ "Safety Code for Portable Air Tools (ANSI B186.1) saatavilla seuraavasta osoitteesta: American National Standards Institute, Inc., 11 W. 42nd Street, New York, NY 10036 U.S.A.
- ▲ "Safety Requirement For Hand-Held Non-Electric Power Tools" saatavilla seuraavasta osoitteesta: European Committee for Standardization, Rue de Stassart 36, 1050 Brussels, Belgium

Paineilmaan Ja Liitäntöihin Liittyvät Vaarat

- ▲ Paineilma voi aiheuttaa vakavia tapaturmia.
- ▲ Katkaise paineilma, vapauta letkun ilmanpaine ja irrota työväline paineilma- ja työväline ei ole käytössä sekä ennen tarvikkeiden vaihtoa tai korjauksien tekemistä.
- ▲ Älä koskaan suuntaa paineilmaa itseäsi tai muita kohti.
- ▲ Sätkivät letkut voivat aiheuttaa vakavia tapaturmia. Tarkasta aina letkut ja liittimet vaurioiden tai löysien liittämien varalta.
- ▲ Älä käytä työvälineessä pikaliittimiä. Lue asennusohjeet oikean asennuksen varmistamiseksi.
- ▲ Älä käytä yleiskierrelliittämiä ilman lukkotappeja.
- ▲ Ilmanpaine ei saa ylittää 6,2 bar (90 psi) tai työkalun nimiläatassa ilmoitettua painetta.

Sinkoilevien Kappaleiden Aiheuttama Vaara

- ▲ Käytä aina iskuntorjuvia silmä- ja kasvosuojaimia työkalun käyttö- ja korjaus- tai huoltoalueen läheisyydessä ja varaosien vaihdon yhteydessä.
- ▲ Varmista myös, että muilla työskentelyalueilla olevilla henkilöillä on asianmukaiset iskuntorjuvat silmä- ja kasvosuojaimet.
- ▲ Älä koskaan käytä työvälineitä, jos sen yhteydessä käytettävää lisävarustetta ei ole kiinnitetty asianmukaisella kiinnittimellä (Ks. osaluettelo).
- ▲ Tapaturmien välttämiseksi kuluneet ja vaurioituneet kiinnittimet on vaihdettava uusiin.
- ▲ Jos työtä tehdään yläpuolellasi, käytä suojakypärää.

TURVAOHJEET

Käyttöön Liittyvät Vaaratekijät

- ▲ Välttääksesi työkalun ja niittisarjan vaurioitumisen työvälineitä on pidettävä tiukasti työpintaa vasten ennen kuin annetaan kaasua.
- ▲ Katkaise paineilma, vapauta letkun ilmanpaine ja irrota työväline paineilma- ja työvälineestä lisävarusteita.
- ▲ Vältä koskettamasta lisävarustetta tai työskentelypintaa työskentelyn aikana sekä välittömästi sen jälkeen - ne voivat olla kuumia tai teräviä.
- ▲ Suojaa kädet käsinneillä.
- ▲ Käyttäjien ja huoltohenkilöiden on oltava fyysisesti riittävän vahvoja työkalun käsittelyyn.
- ▲ Lisävarusteesta kiinni pitäminen vapaalla kädellä voi aiheuttaa tärinä- tai muita tapaturmia.

Tarvikkeisiin Liittyvät Vaaratekijät

- ▲ Älä koskaan käytä talttoja käsityökaluina. Ne on lämpökäsitelty ja suunniteltu erityisesti käytettäväksi paineilmasarjoissa.
- ▲ Valitse käytössä olevalle työkalulle sopiva kara ja pidätin.
- ▲ Älä koskaan käytä tyliisiä teriä. Ne vaativat liikaa painovoimaa, jolloin osat voivat vaurioitua rasituksesta.
- ▲ Älä koskaan jäähdytä kuumaa osaa vedessä. Osa voi haurastua ja vaurioitua nopeammin.
- ▲ Tätä työkalua ja sen osia ei saa muunnella millään tavoin.
- ▲ Vasaraa ei ole tarkoitettu käytettäväksi muiden kuin osaluettelossa lueteltujen tarvikkeiden kanssa.
- ▲ Vääntäminen voi johtaa osien tai työkalun vaurioitumiseen. Jyrski vähän kerrallaan juuttumisen välttämiseksi.

Työalueeseen Liittyvät Vaaratekijät

- ▲ Liukastuminen, kompastuminen tai kaatuminen voi johtaa vakavaan tapaturmaan tai kuolemanvaaraan. Varo lattialla tai työalustalla olevia letkuja.
- ▲ Korkea äänitaso voi aiheuttaa pysyvän kuulovamman. Käytä työnantajan tai paikallisten määräysten suosittelemaa kuulosuojaimia.
- ▲ Työskentele tulevassa asennossa.
- ▲ Toistuvat liikkeet, hankala työasento ja tärinä voivat vahingoittaa käsiä tai käsivarsia. Jos havaitset puutumista, ihon kipristelyä tai valkenemista, keskeytä työkalun käyttö ja ota yhteys lääkäriin.
- ▲ Vältä hengittämistä pölyä ja käsittelemistä työjätteitä, jotka ovat vaaraksi terveydellesi. Työskentellessä pölyväylien materiaalien parissa on käytettävä asianmukaisia hengityssuojaimia.
- ▲ Noudata erityistä varovaisuutta vierassa työympäristössä. Ole varuillaasi työhön liittyvien vaaratekijöiden varalta.
- ▲ Tätä työvälineitä ei saa käyttää alueella, jossa vallitsee räjähdysvaara, eikä se anna suojaa jouduttaessa kosketuksiin sähköisten

CP0456 Series _____ Chipping Hammer/Needle Scaler

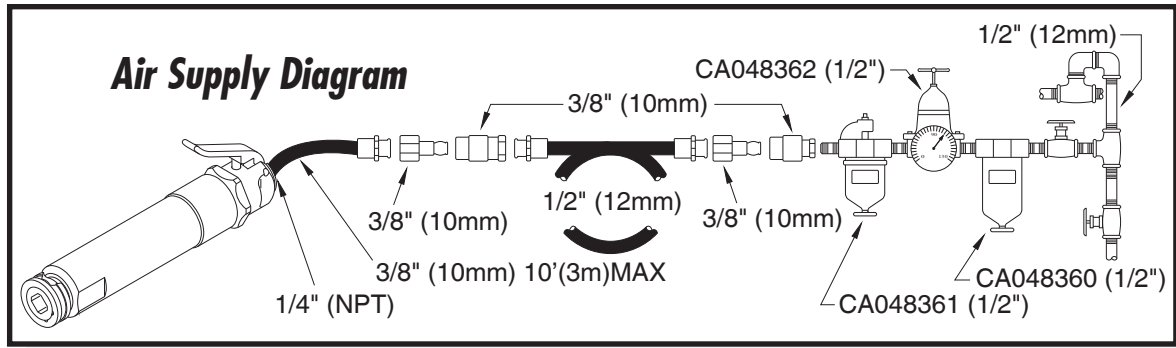

FOR DETAILED INFORMATION ABOUT CHICAGO PNEUMATIC AIR TOOLS AND EQUIPMENT CONTACT:

HEADQUARTERS LOCATION

Chicago Pneumatic Tool Company
1800 Overview Drive
Rock Hill, SC 29730 USA
Telephone: 1-803-817-7000
Industrial/Construction (North America)
Phone: 1-800-624-4735
Industrial Fax: 1-800-367-2442
Construction Fax: 1-800-537-0688

BRASIL

Industrial / Construction
Chicago Pneumatic Tool Brasil
Av. Mascote 159 V. Sta.
Catarina
04363-000
Sao Paulo/SP - Brasil
Telephone: 55 11562 7314
Fax: (011) 563-9208

ITALY

Industrial / Construction
Desoutter Italiana S.r.l.
Viale Repubblica 65
20035 Lissone (Milano) • Italy
Telephone: 039 244101
Fax: 039 4656025

UNITED STATES

Industrial / Construction
Chicago Pneumatic Tool Company
1800 Overview Drive
Rock Hill, SC 29730 USA
Telephone: 1-803-817-7000
Industrial/Construction (North America)
Phone: 1-800-624-4735
Industrial Fax: 1-800-232-6611
Construction Fax: 1-800-537-0688

FRANCE

Industrial / Construction
Sa Ets Georges Renault
199, route de Clisson
F-44230 Saint Sébastien
sur Loire, France
Fax: 33 0240802000
Telephone: 33 0240802000

MEXICO

Industrial / Construction
see United States

AUSTRALIA

Industrial / Construction
Power Tools (Australia) Ltd.
PO Box 6133
Delivery Centre
Blacktown, NSW 2148
Australia
Fax: 61 2671 5915
Telephone: 61 2621 9482

DEUTSCHLAND

Industrial / Construction
Chicago Pneumatic Tool GmbH
Hagenauer Straße 57
D65203 Wiesbaden • Germany
Postfach 120251
D65080 Wiesbaden • Germany
Telefon: 0611-27010
Fax: 0611-270140

SOUTH AFRICA

Industrial / Construction
Alliance Tools S.A.
(PTY) Ltd.
Saigna Street
Hughes Business Park
Witfield X30 Boksburg,
South Africa
Telephone: 27 118219300

Visit our website:

<http://www.chicagopneumatic.com>

INDIA

Industrial / Construction
Chicago Pneumatic Tool Co.
(India) Ltd.
301/302, L.B. Shastri Marg
PO Box 7761
Mulund, Bombay
400 080 • India
Fax: 22-564-7687
Phone: 22-564-0011

UNITED KINGDOM

Industrial / Construction
Chicago Pneumatic Tool
Company Ltd.
PO Box 241,
CP House, Mark Court
37 Mark Road
Hemel Hempstead,
Herts HP2 7RN - England
Fax: 44-442-259866
Telephone: 44-442-213637
Telex: 82448

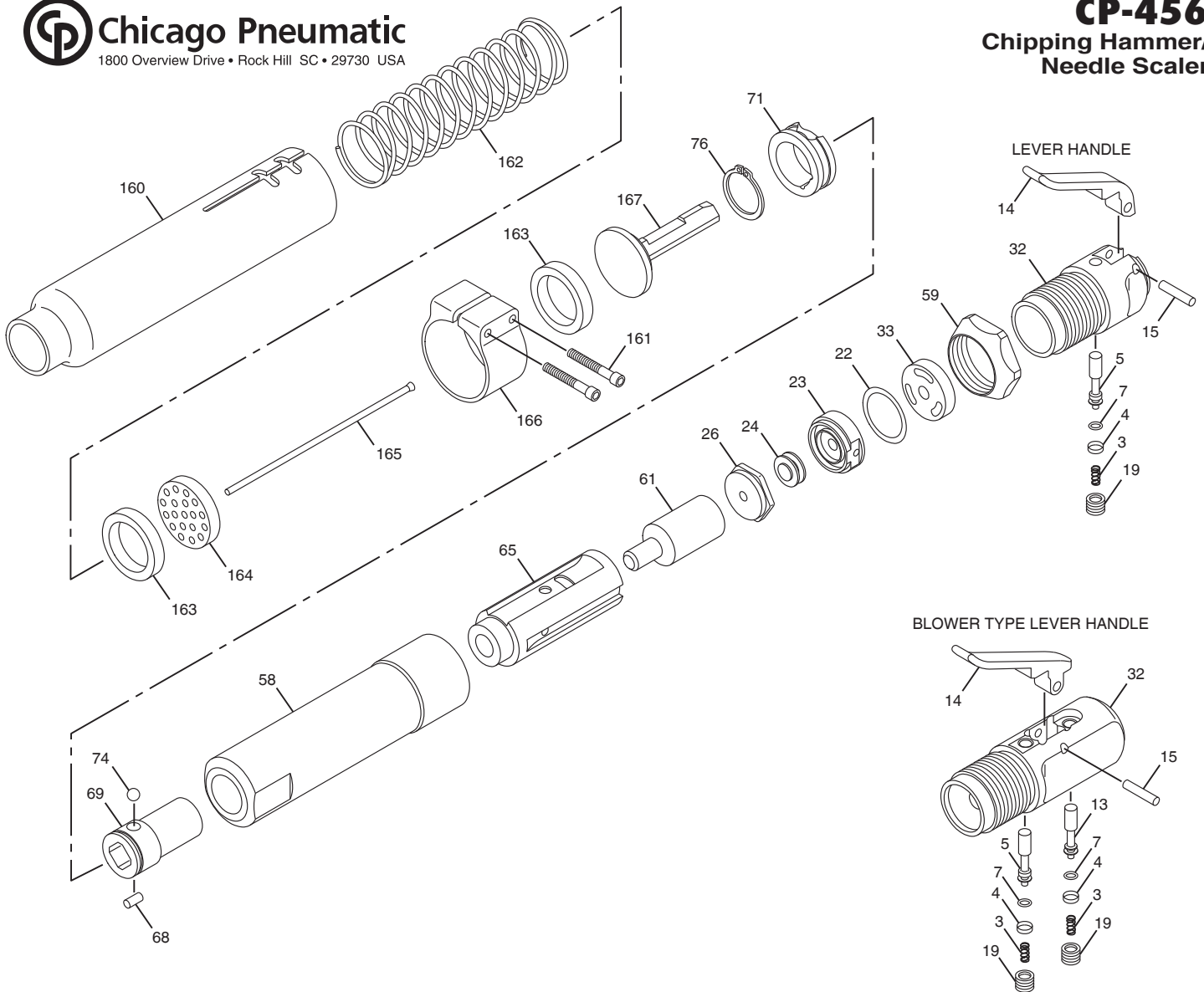

Index No.	Part No.	Description	No. Req'd.
3	P091585	Spring-Valve	2
4	P091584	Cap-O-Ring	2
5	P091582	Valve-Throttle	1
7	P083076	O-Ring	2
13	P091583	Valve-Blower	1
14	P041556	Lever-Throttle	1
	P084042	Lever-Throttle (Blower Type)	1
15	P084043	Pin-Lever	1
19	P009876	Plug-Valve	2
22	P084037	Shim (.005 in.)	As
	P084038	Shim (.010 in.)	Req'd
23	P043309	Lid	1
24	P043310	Valve-Cycling (Metalic)	1
	P119294	Valve-Cycling (Rubber)(Not Shown)	1
26	P084034	Case-Valve Cycling	1
32	P109273	Head-Cylinder	1
	P113310	Head-Cylinder (Blower Type)	1
33	P125736	Spacer-Head	1
58	P113312	Cylinder (Incl: Index No. 65)	1
59	P109271	Locknut-Cylinder	1
61	P084033	Piston	1

Index No.	Part No.	Description	No. Req'd.
65	P041557	Sleeve-Cylinder	1
68	P088815	Lock-Rubber	1
69	P050933	Sleeve-Chisel (1/2" Q.O.)	1
71	P088813	Ring-Chisel Lock	1
74	P070416	Ball-Steel (5/16")	1
76	P050934	Ring-Retaining (External)(#5160-98)	1
160	P117630	Housing (Round Nose)	1
	P117631	Housing (Rectangular Nose)	1
161	P117633	Screw-Soc. Hd. (#10-32 x 1 1/4")	2
162	P100150	Spring-Compression	1
163	P100964	Buffer-Holder	2
164	P100145	Holder-Needle	1
165	P100146	Set-Needle (7 in.)(Consists of 19 Steel Needles)	1
	P106454	Set-Needle (7 in.)(Consists of 19 Stainless Steel Needles)	1
	P106455	Set-Needle (7 in.)(Consists of 19 Beryllium Copper Needles)	1
166	P117632	Clamp-Housing	1
167	P100144	Anvil	1
168	CA144007	Decal-Safety Warning (Not Shown)	1